

PUD-SHWM Zubadan

DIAMANT MEZI TEPELNÝMI ČERPADLY

Split // vytápění

Venkovní jednotka PUD-SHWM s technologií ZUBADAN je vlnkovou lodí sortimentu tepelných čerpadel.

Pomocí patentované technologie dosahuje maximální topné kapacity při extrémně nízkých teplotách s vysokou účinností.

Zároveň je díky své nízké hlučnosti vhodná i do husté zástavby.



R32
Ekologické chladivo



Technologie Zubadan



Vytápění do -28 °C



Nízká hlučnost od 41 dB (A)



Optimalizovaný režim odmrazování



100% topný výkon do -15 °C



Výstupní voda až 60 °C

 Vytápění: -28 ~ +35 °C

// Garantovaný 100% topný výkon

Patentovaná technologie Zubadan představuje optimum v inverterových systémech a zajistí **plný topný výkon i při** venkovní teplotě **-15 °C** a provoz tepelného čerpadle je možné udržet až do -28 °C.

// Elegantní design

Díky tomu je první volbou v segmentu modernizace.

// Vysoká kvalita zpracování

Kvalita a konstrukční zpracování zaručují dlouhodobou životnost.

// Hladina akustického tlaku od 41 dB (A)

// Rozsáhlá kompatibilita - Ecodan

Tuto venkovní jednotku lze kombinovat s širokou paletou vnitřních jednotek Ecodan Generace D.

// Optimalizované odmrazování

Venkovní teplota, povrchová teplota výparníku, doba chodu a doba odmrazování shrnutá do inteligentní automatiky. Díky technologii přímého vstříkávání Zubadan jsou odmrazovací cykly ještě kratší a především náběh jednotky na původní výkon je mnohem rychlejší.

Výkonová třída:

6 kW

8 kW

10 kW

12 kW

14 kW



PUD-SHWM Zubadan



VENKOVNÍ JEDNOTKA		PUD-SHWM60VAA	PUD-SHWM80YAA	PUD-SHWM100YAA	PUD-SHWM120YAA	PUD-SHWM140YAA
Topný výkon (kW)		6,0	8,0	10,0	12,0	14,0
COP	A2/W35	3,8	3,75	3,45	3,30	3,05
Příkon (kW)		1,58	2,13	2,90	3,64	4,59
Topný výkon (kW)		5,0	6,0	8,0	10,0	12,0
COP	A7/W35	4,99	5,03	5,00	4,80	4,70
Příkon (kW)		1,00	1,19	1,60	2,08	2,55
Garantovaný provozní rozsah v režimu vytápění (°C)		-28~+35	-28~+35	-28~+35	-28~+35	-28~+35
Objemový průtok vody vnitřní jednotkou (l/min)		9,0 – 22,9	9,0 – 22,9	14,3 – 34,4	14,3 – 34,4	14,3 – 34,4
Hladina akustického tlaku ve vzdálenosti 1 m (dB (A)) vytápění / chlazení		41 / -	42 / -	44 / -	46 / -	48 / -
Rozměry (mm)	Š / H / V	1050 / 480 / 1020	1050 / 480 / 1020	1050 / 480 / 1020	1050 / 480 / 1020	1050 / 480 / 1020
Hmotnost (kg)		102	115	121	121	122
Celková délka vedení chladiva (m)		2 – 30	2 – 30	2 – 30	2 – 30	2 – 25
Max. výškový rozdíl chladiva (m)		30	30	30	30	25
Typ chladiva / množství (kg) / max. množství (kg)		R32 / 1,4 / 1,7	R32 / 1,4 / 1,7	R32 / 1,7 / 1,83	R32 / 1,7 / 1,83	R32 / 1,7 / 1,83
Množství předplněného chladiva pro (m)		15	15	15	15	15
Průměr připojení chladiva Ø (mm)	kapalina	6	6	6	6	6
	plyn	12	12	12	12	12
Zdroj napětí (V, fáze, Hz)		220–240, 1, 50	400, 3, 50	400, 3, 50	400, 3, 50	400, 3, 50
Maximální odběrový el. proud (A)		16,5	8	10	12	12
Doporučený silový přívod venkovní jednotky (mm ²)		3 x 2,5	5 x 2,5	5 x 2,5	5 x 2,5	5 x 2,5
Doporučený komunikační kabel mezi venkovní a vnitřní jednotkou (mm ²)		4 x 1,5	4 x 1,5	4 x 1,5	4 x 1,5	4 x 1,5
Doporučená velikost jističe (A)		20	16	16	16	16

JMENOVITÝ TOPNÝ VÝKON (při teplotě vody 35 °C)

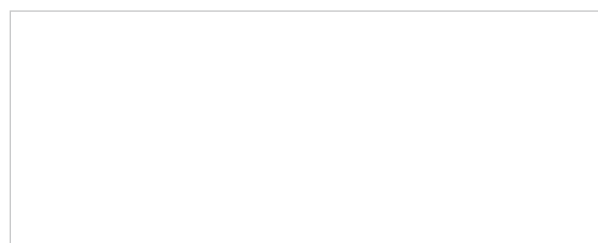
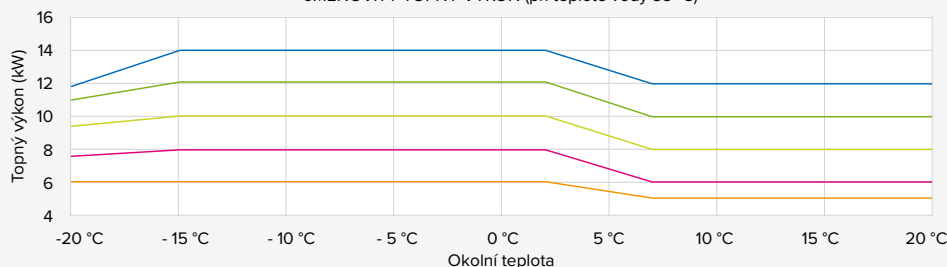

HORNÍ POHLED

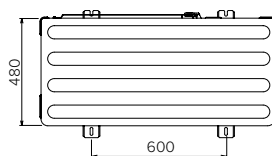

ČELNÍ POHLED

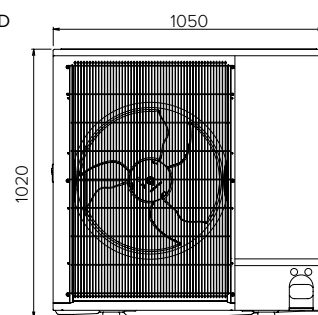

CS-MTRADE, s.r.o

Mikulovice 304, 530 02 Mikulovice

+420 466 750 311 info@csmtrade.cz www.csmtrade.eu

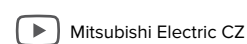
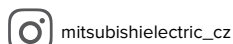
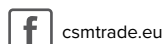
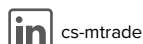

Poznámka: Další technické informace naleznete v instalační příručce a v návodu k použití. Hodnoty jističe jsou pouze orientační a podrobnou specifikaci naleznete v technických specifikacích konkrétního zařízení. Je odpovědností kvalifikovaného elektrikáře, aby zvolil správnou dimenzi kabelu a jmenovitou hodnotu jističe na základě max. proudu a specifických podmínek na místě instalace. Klimatizační zařízení a tepelná čerpadla Mitsubishi Electric obsahují fluorované skleníkové plyny R410a (GWP 2088) nebo R32 (GWP 675).

