

PUD-SWM Power Inverter

TEPELNÉ ČERPADLO VHODNÉ I DO EXTRÉMNÍCH PODMÍNEK

Split // vytápění

Venkovní jednotka PUD-SWM s technologií POWER INVERTER je spolehlivým řešením pro novostavby a rekonstrukce.

Vyniká svými technickými parametry, kvalitou zpracování a elegantním designem.

Zároveň je díky své nízké hlučnosti vhodná i do husté zástavby.



R32
Ekologické chladivo

Technologie Power Inverter

Vytápění do -25 °C

Nízká hlučnost od 41 dB(A)

Optimalizovaný režim odmrazování

Výstupní voda až 60 °C

Šetrné k životnímu prostředí

 Vytápění: -25 ~ +35 °C

// Spolehlivé řešení

Svým rozsahem plně vyhovuje nejen dnešním novostavbám, ale najde své místo i při rekonstrukcích.

// Vysoká účinnost a komfort

Vysoká účinnost nabízí úspory energie a nízké provozní náklady.

// Nízké náklady na údržbu

Kvalita a konstrukční zpracování zaručují dlouhodobou životnost.

// Hladina akustického tlaku od 41 dB (A)

// Rozsáhlá kompatibilita - Ecodan

Tuto venkovní jednotku lze kombinovat s širokou paletou vnitřních jednotek Ecodan Generace D.

// Optimalizované odmrazování

Dlouholeté zkušenosti tradičního výrobce umožnily na základě venkovní teploty, povrchové teploty výparníku a dalších parametrů prodloužit dobu provozu před nutným odmrazovacím cyklem na maximum.

Výkonová třída:

6 kW

8 kW

10 kW

12 kW



PUD-SWM Power Inverter



VENKOVNÍ JEDNOTKA		PUD-SWM60VAA	PUD-SWM80YAA	PUD-SWM100YAA	PUD-SWM120YAA
Topný výkon (kW)		6,0	8,0	10,0	12,0
COP	A2/W35	3,6	3,55	3,3	3,24
Příkon (kW)		1,67	2,25	3,03	3,70
Topný výkon (kW)		5,0	6,0	8,0	10
COP	A7/W35	4,76	4,76	5,00	4,70
Příkon (kW)		1,05	1,26	1,60	2,13
Garantovaný provozní rozsah v režimu vytápění (°C)		-25~+35	-25~+35	-25~+35	-25~+35
Objemový průtok vody vnitřní jednotkou (l/min)		9,0 – 22,9	9,0 – 22,9	14,3 – 34,4	14,3 – 34,4
Hladina akustického tlaku ve vzdálenosti 1 m (dB (A)) vytápění / chlazení		41 / -	42 / -	44 / -	46 / -
Rozměry (mm)	Š / H / V	1050 / 480 / 1020	1050 / 480 / 1020	1050 / 480 / 1020	1050 / 480 / 1020
Hmotnost (kg)		101	114	120	120
Celková délka vedení chladiva (m)		2 – 30	2 – 30	2 – 30	2 – 30
Max. výškový rozdíl chladiva (m)		30	30	30	30
Typ chladiva / množství (kg) / max. množství (kg)		R32 / 1,3 / 1,6	R32 / 1,3 / 1,6	R32 / 1,6 / 1,83	R32 / 1,6 / 1,83
Množství předplněného chladiva pro (m)		15	15	15	15
Průměr připojení chladiva Ø (mm)	kapalina	6	6	6	6
	plyn	12	12	12	12
Zdroj napětí (V, fáze, Hz)		220–240, 1, 50	400, 3, 50	400, 3, 50	400, 3, 50
Maximální odběrový el. proud (A)		16,5	8	10	12
Doporučený silový přívod venkovní jednotky (mm ²)		3 x 2,5	5 x 2,5	5 x 2,5	5 x 2,5
Doporučený komunikační kabel mezi venkovní a vnitřní jednotkou (mm ²)		4 x 1,5	4 x 1,5	4 x 1,5	4 x 1,5
Doporučená velikost jištění (A)		20	16	16	16

JMENOVITÝ TOPNÝ VÝKON (při teplotě vody 35 °C)

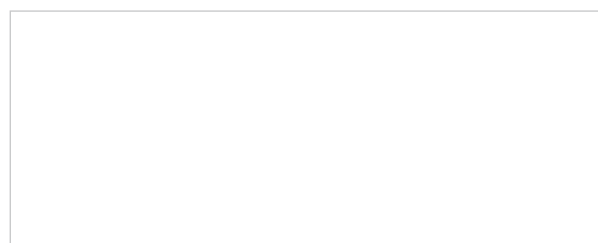
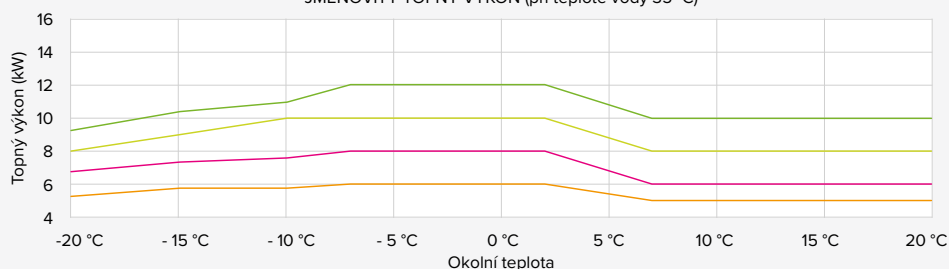

HORNÍ POHLED

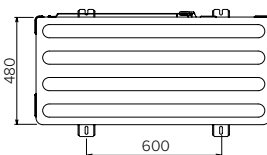

ČELNÍ POHLED

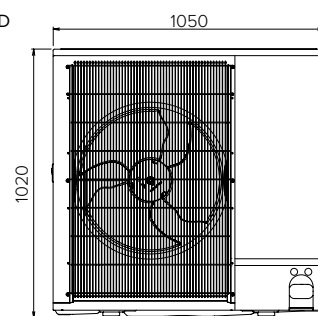

CS-MTRADE, s.r.o

Mikulovice 304, 530 02 Mikulovice

+420 466 750 311 info@csmtrade.cz www.csmtrade.eu

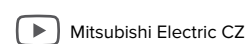
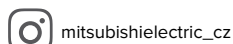
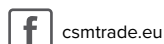
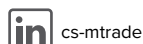

Poznámka: Další technické informace naleznete v instalační příručce a v návodu k použití. Hodnoty jištění jsou pouze orientační a podrobnou specifikaci naleznete v technických specifikacích konkrétního zařízení. Je odpovědností kvalifikovaného elektrikáře, aby zvolil správnou dimenzi kabelu a jmenovitou hodnotu jističe na základě max. proudu a specifických podmínek na místě instalace. Klimatizační zařízení a tepelná čerpadla Mitsubishi Electric obsahují fluorované skleníkové plyny R410a (GWP 2088) nebo R32 (GWP 675).

