

CENNÍK 2025/2026

klimatizácie / tepelné čerpadlá / rekuperácie



O NÁS

Spoločnosť CS-MTRADE SK s.r.o. so sídlom v Piešťanoch bola založená v roku 2005 a je autorizovaným dovozcom klimatizácií a tepelných čerpadiel Mitsubishi Electric B.V. Europe, Germany - Living Environment Systems pre Slovenskú republiku.

Značka Mitsubishi Electric patrí medzi najvýznamnejších výrobcov klimatizačných a vetracích systémov na svete a už viac ako 85 rokov sa teší výbornej povesti. Vďaka dôkladnej a podrobnej znalosti potrieb zákazníkov môže ponúknuť rozsiahly sortiment najkvalitnejších produktov a technologických inovácií.

OBSAH

M-séria - Rezidenčné jednotky

Nástenné jednotky	8-14
Parapetné jednotky opláštené	15
Parapetné jednotky neopláštené	16
1-smerné kazetové jednotky	17
4-smerné kazetové jednotky	18
Kanálové jednotky	19
Multisplit jednotky	20-24

Tepelné čerpadlá vzduch-vzduch

Hyperheating jednotky	25-32
-----------------------------	-------

Mr.Slim - komerčné riešenia

Nástenné jednotky	36
Nerezové podstropné jednotky	36
Podstropné jednotky	37
Kazetové jednotky	38
Kanálové jednotky	39
Kanálové vysokotlaké jednotky	40
Multisplit jednotky	41

Klimatizácie do serverovne

Nástenné jednotky MSY	43
Nástenné jednotky PKA	44
Podstropné jednotky PCA	45
Presná klimatizácia S-MEXT	46-47

Kondenzačné jednotky k VZT

Vonkajšie jednotky a komunikačné rozhranie	48-50
--	-------

Tepelné čerpadlá

Splitové tepelné čerpadlá	58-63
Monoblokové tepelné čerpadlá s chladivom R290	64-65
Veľké monoblokové tepelné čerpadlá	66-68

Rekuperačné jednotky

Centrálne rekuperačné jednotky	71-75
Lokálne rekuperačné jednotky	76

Ďalšie technológie

VRF - priame chladenie	80
HVRF - hybridné VRF s chladivom R32	81-82

Climaveneta

Produkty Climaveneta	83
----------------------------	----

Príslušenstvo

Príslušenstvo	84
---------------------	----

Naše technológie

Vysoký komfort a nízka spotreba energie s ohľadom na životné prostredie

Zaregistrujte sa a získajte 5-ročnú záruku

Mitsubishi Electric dbá na maximálnu kvalitu a spoľahlivosť svojich výrobkov. Preto ponúkame všetky jednotky z rady M-séria a Ecodan s 5-ročnou zárukou. Stačí sa zaregistrovať na <https://zaruka.vykuruj.sk/> a nahráť protokol. Registrácia je povinná pre tepelné čerpadlá.



Integrovaný Wi-Fi adaptér

Všetky nástenné jednotky z rady M-séria sú vybavené integrovaným Wi-Fi modulom pre vzdialené ovládanie prostredníctvom mobilu, alebo PC. Umožňuje ovládanie všetkých funkcií klimatizačnej jednotky.



Nástenné jednotky MSZ-AY15/20

Nástupca jednotiek MSZ-AP. Jednotka má hlučnosť iba 19dB(A). Štandardne je vybavená V-blocking filtrom, ktorý ničí vírusy, baktérie, plesne a alergény. Má integrované ovládanie cez Wi-Fi. *Viac informácií na strane 9-10.*



Multisplitové jednotky PUMY-SM

Novinkou roku 2024 sú multisplitové vonkajšie jednotky PUMY-SM s chladivom R32. Pomocou dvoch typov rozbočovačov dokáže napojiť až 8 vnútorných jednotiek rôzneho výkonu a typu. *Viac informácií na strane 23.*



E-monitoring tool

Nástroj E-Monitoring Tool je aplikácia pre smartfóny určená na monitorovanie systému ATW (vzduch-voda). Tento nástroj umožňuje používateľom kontrolovať teplotu vody v systéme, teplotu v miestnosti, stav systému a podobne.

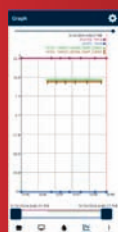

NOVINKA

Hybridný multisplit PXZ

Novinkou roku 2024 sú hybridné multisplitové vonkajšie jednotky s označením PXZ. Umožňujú kombináciu až 4 vnútorných jednotiek vzduch-vzduch rôzneho typu a 1 hydromodulu na výrobu TUV a vykurovanie. *Viac informácií na strane 60.*



Nástenné jednotky s vykurovaním do -30°C / Hyperheating séria

Vnútorné nástenné jednotky MSZ-RW umožňujú **vykurovanie až do -30°C** a majú 100%-ný výkon až do -25°C. Obsahujú vysokoučinný plasma quad filter. *Viac informácií na strane 29.*



Nerezové jednotky pre kuchyne PCA-M HA

V ponuke máme aj špeciálne nerezové jednotky PCA-M HA s olejovým filtrom, ktoré sú určené pre kuchyne. Ponúkajú jednoduché čistenie. *Viac informácií na strane 36.*



NOVINKA

Nová rada jednotiek Power Inverter

Nová rada vonkajších jednotiek Power Inverter o výkone 10,0-14,0kW. Má zmenšené rozmery, oproti pôvodnej verzii má 1-vrtulové prevedenie. Novinkou sú aj 3 úrovne režimu „Silent“ pre chladenie aj vykurovanie - dokáže tak znížiť hlučnosť o -2 až -6dB(A). Chladí až do vonkajšej teploty -20°C.



Dotácia na tepelné čerpadlá až 4370€

Naše tepelné čerpadlá vzduch-voda sú registrované v programe na poskytovanie dotácií Zelená domácnostiam. Môžete tak získať štátnu dotáciu až do výšky 4370,- Eur v závislosti od výkonu vonkajšej jednotky. Viac informácií na našej stránke www.vykuruj.sk



Zelená domácnostiam

Vysokoteplotné tepelné čerpadlá

Nové vonkajšie jednotky a hydromoduly (E-generácia) pre systém vzduch-voda. Jednotky PUZ-SHWM majú 100%-ný výkon až do -15°C, umožňujú vykurovanie a chladenie a dokážu vyrábať vodu o teplote až 70°C. *Viac informácií na strane 63.*



Tepelné čerpadlo s chladivom Propán

Kompaktné tepelné čerpadlo PUZ-WZ, má už priamo vo vonkajšej jednotke zabudovaný výmenník chladivo/voda. Používa chladiivo Propán R290 a **dokáže vyrábať vodu s teplotou až 75°C.**

Viac informácií na strane 65.



Vonkajšie jednotky s chladivom CO₂

Kompaktné vonkajšie jednotky s chladivom CO₂ dokážu vyrábať **teplú vodu až s teplotou 90°C.** Jednotky QAHV majú uzavretý chladivový okruh a z jednotky ide priamo vodné potrubie. Bez potreby inštalácie chladivého potrubia sa tak celá inštalácia zjednodušuje. *Viac informácií na strane 69.*



Chiller

Nová rada monoblokového tepelného čerpadla s výkonom **od 50kW až po 110kW.** S kaskádovým zapojením je možnosť výkonu **až 220kW.** Optimalizovaný pre vysokoefektívne vykurovanie, dokáže vyrábať vodu o teplote až 65°C. Vykurujú až do vonkajšej teploty -20°C. Vďaka odhlučnenému kompresoru a komponentom dosahujú najnižšiu hlučnosť vo svojej triede. *Viac na strane 68.*



Prvý 2-trubkový Hybrid VRF s R32

Mitsubishi Electric ako prvý výrobca na trhu ponúka hybridný 2-trubkový VRF systém s chladivom R32, ktorý dokáže súčasne chladiť aj vykurovať. Rekuperácia tepla sa odzrkadľuje aj na vysokej energetickej efektívnosti a nízkych nákladoch na prevádzku. *Viac informácií na strane 81.*



Rezidenčná rekuperácia

Mitsubishi Electric rozšírilo svoj sortiment o rezidenčnú rekuperáciu s vysokou filtráciou, extra tichou prevádzkou a mnohými inými funkciami. *Viac na strane 71.*



Najžiadanejšie jednotky z nášho sortimentu

Zvýhodnené sety

Set 1 - Split nástenná prémiová jednotka

Typ zariadenia Vonkajšia splitová jednotka	Výkon chladenie/kúrenie [kW]	Rozmery ŠxHxV [mm]
MUZ-LN35VG - Vonkajšia jednotka	3,5/4,0	800x285x550
MSZ-LN35VG2V - Vnútorná jednotka	3,5/4,0	890x233x307

Cena
za set
[Eur]

2 479,-

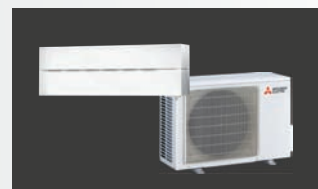

Set 2 / Multisplit s 2 nástennými jednotkami

Typ zariadenia Vonkajšia multisplitová jednotka	Výkon chladenie/kúrenie [kW]	Rozmery ŠxHxV [mm]
MXZ-2F42VF - Vonkajšia jednotka	4,2/4,5	800x285x550
MSZ-AY25VGK - Vnútorná jednotka	2,5/3,2	798x245x299
MSZ-AY25VGK - Vnútorná jednotka	2,5/3,2	798x245x299

Cena
za set
[Eur]

2 242,-



Set 3 / Multisplit s 3 nástennými jednotkami

Typ zariadenia Vonkajšia multisplitová jednotka	Výkon chladenie/kúrenie [kW]	Rozmery ŠxHxV [mm]
MXZ-3F54VF - Vonkajšia jednotka	5,4/7,0	840x330x710
MSZ-LN35VG2V - Vnútorná jednotka	3,5/4,2	890x233x307
MSZ-AY25VGK - Vnútorná jednotka	2,5/3,2	798x245x299
MSZ-AY25VGK - Vnútorná jednotka	2,5/3,2	798x245x299

Cena
za set
[Eur]

3 699,-



Set 4 Tepelné čerpadlo vzduch-voda

Typ zariadenia Tepelné čerpadlo vzduch-voda	Výkon Vykur./Chlad. [kW]	Integrovaný zásobník TUV [L]	Rozmery ŠxHxV [mm]
SUZ-SWM60VA2	6,0/5,0	-	840x330x880
EHST20D-YM9D	-	200	1600x680x595

Cena
za set
[Eur]

8 924,-



Set 5 Tepelné čerpadlo vzduch-voda

Typ zariadenia Tepelné čerpadlo vzduch-voda	Výkon vykurovanie [kW]	Integrovaný zásobník TUV [L]	Rozmery ŠxHxV [mm]
PUD-SHWM140YAA	10,0	-	840x330x880
EHSD-YM9D	-	-	800x360x530

Cena
za set
[Eur]

10 260,-

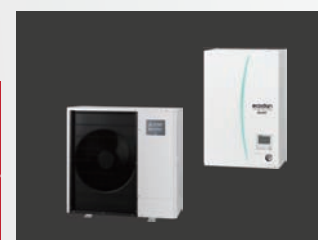



M-séria

MSZ HR

Nástenná jednotka ECONOMY

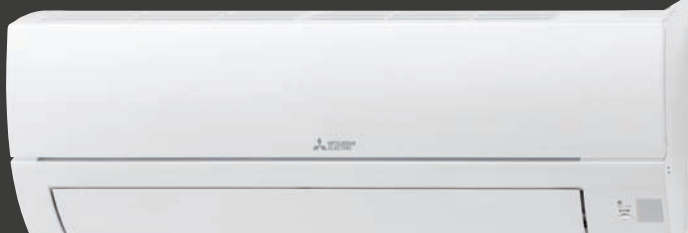

Zabudovaný Wi-Fi adaptér

Vnútrotná jednotka je vybavená Wi-Fi adaptérom, všetky jej funkcie môžete ovládať na diaľku cez aplikáciu prostredníctvom smartphonu, PC, alebo tabletu.



Externý plazmový filter - MAC-100FT

Externý plazmový filter vzduchu Plasma Quad Connect je účinný proti **SARS-CoV-2**, vírusom, baktériám, jemným časticiam PM2,5 a prachu. Voliteľné príslušenstvo.

Cena: 158,- Eur

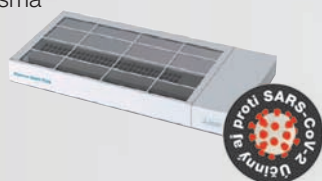

Úspora nákladov

Vďaka inverterovej technológii dokáže jednotka plynulo riadiť otáčky kompresora v závislosti na momentálnej požiadavke výkonu. Zariadenie má tak dlhšiu životnosť a menšiu spotrebu energie. Všetky jednotky z rady MSZ-HR dosahujú energetickú triedu A++ v chladení a A+ v kúrení.

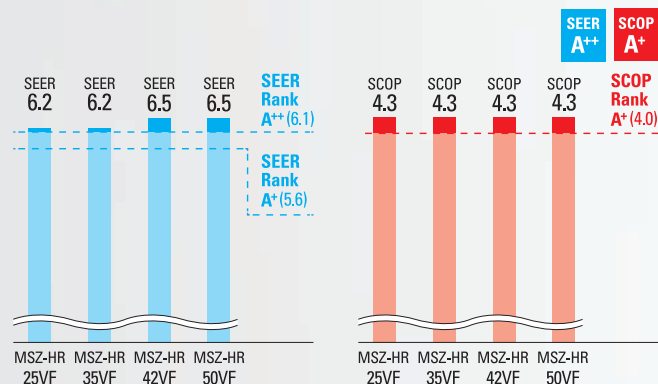

Typ zariadenia Vnútrotná jednotka Vonkajšia jednotka	Výkon chladenie / kúrenie [kW]	Energetická trieda chladenie / kúrenie	Rozmery jednotky [mm]	Hlučnosť jednotky [dB(A)]	Cena jednotková [Eur]	Cena za komplet [Eur]
MSZ-HR25VFK + IR ovládač MUZ-HR25VF	2,5/3,15	A++/A+	280x838x228 538x699x249	21-43 50	313,- 577,-	890,-
MSZ-HR35VFK + IR ovládač MUZ-HR35VF	3,4/3,6	A++/A+	280x838x228 538x699x249	22-46 51	349,- 649,-	998,-
MSZ-HR50VFK + IR ovládač MUZ-HR50VF	5,0/5,4	A++/A+	280x838x228 550x800x285	28-45 50	446,- 848,-	1 294,-

Jednotky MSZ-HR je možné použiť iba v splitovom zapojení

MSZ AY

Nástenná jednotka KOMPAKT

Vykurovanie do -20°C

Oproti predchádzajúcemu modelu sa zvýšil operačný rozsah pre vykurovanie štandardne až do vonkajšej teploty do -20°C.

Povrchová úprava Dual Barrier Coating

Povrchová úprava zabraňuje tvorbe prachu a nečistôt na výparníku a taktiež zvyšuje energetickú efektívnosť. Materiálom Dual Barrier je okrem výparníka pokrytý aj ventilátor a vodorovné a zvislé lamely lopatiek. Celý prúd vzduchu vnútornej jednotky je preto udržiavaný čistý po celý rok.

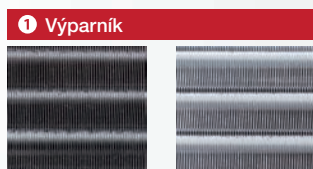

Bez povrchovej úpravy Dual Barrier (po 10.rokoch)

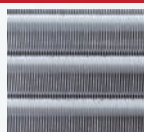

S povrchovou úpravou Dual Barrier Coating

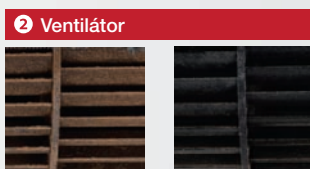

Bez povrchovej úpravy Dual Barrier (po 10.rokoch)

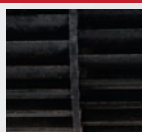

S povrchovou úpravou Dual Barrier Coating

Hlučnosť iba 18dB

Jednotka ma nízku hlučnosť - iba 18dB. Pri používaní tak nie je takmer vôbec počuť.

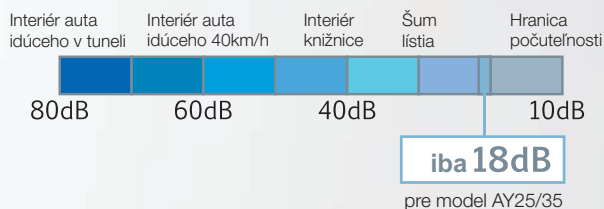

Flexibilné nastavenie výfuku vzduchu

Jednotka má možnosť zvoliť výfuk vzduchu tesne pod stropom. Vyhnete sa tak priamemu ofukovaniu. Taktiež je možné zvoliť cez infra ovládač vertikálne a horizontálne nastavenie lamiel.

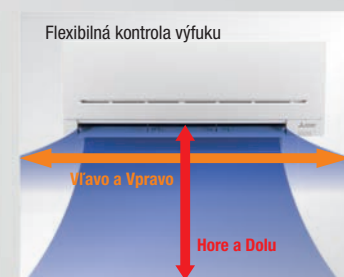

Zelená domácnostiam

Typ zariadenia	Výkon	Energetická trieda	Rozmery jednotky	Hlučnosť jednotky	Cena jednotková	Cena za komplet
Vnútorná jednotka Vonkajšia jednotka	chladenie / kúrenie [kW]	chladenie / kúrenie	[mm]	[dB(A)]	[Eur]	[Eur]
MSZ-AY15VGK + IR ovládač iba k Multisplitom str. 22-23	1,5/2,0	-	760x199x250	19-35	430,-	430,-
MSZ-AY20VGK + IR ovládač MUZ-AY20VG	2,0/2,5	A+++/A+	760x199x250 800x285x550	19-35 47	433,- 777,-	1 210,-
MSZ-AY25VGK + IR ovládač MUZ-AY25VG	2,5/3,2	A+++/A++	798x245x299 800x285x550	18-42 47	449,- 894,-	1 343,-
MSZ-AY35VGK + IR ovládač MUZ-AY35VG	3,5/4,0	A+++/A++	798x245x299 800x285x550	18-42 49	518,- 1036,-	1 554,-
MSZ-AY42VGK + IR ovládač MUZ-AY42VG	4,2/5,2	A++/A++	798x245x299 800x285x550	21-42 50	597,- 1040,-	1 637,-
MSZ-AY50VGK + IR ovládač MUZ-AY50VG	5,0/5,5	A++/A++	798x245x299 800x285x714	28-44 52	661,- 1103,-	1 764,-
MSZ-AP60VGK + IR ovládač MUZ-AP60VG	6,1/6,8	A++/A++	1100x238x325 800x285x714	29/48 56	805,- 1183,-	1 988,-
MSZ-AP71VGK + IR ovládač MUZ-AP71VG	7,1/8,1	A++/A+	1100x238x325 840x330x880	30/49 56	940,- 1500,-	2 440,-

MSZ AY

Nástenná jednotka KOMPAKT s integrovaným plazma filtrom



Integrovaný plazmový filter

Jednotky MSZ-AY VGKP sa dodávajú s integrovaným plazmovým filtrom. Je účinný proti **SARS-CoV-2**, vírusom, baktériám, jemným časticiam PM2,5 a prachu.



Hlučnosť iba 18dB

Jednotka ma nízku hlučnosť - iba 18dB. Pri používaní tak nie je takmer vôbec počuť.

Vykurovanie do -20°C

Oproti predchádzajúcemu modelu sa zvýšil operačný rozsah pre vykurovanie štandardne až do vonkajšej teploty do -20°C.

Povrchová úprava Dual Barrier Coating

Povrchová úprava zabraňuje tvorbe prachu a nečistôt na výparníku a taktiež zvyšuje energetickú efektívnosť. Materiálom Dual Barrier je okrem výparníka pokrytý aj ventilátor a vodorovné a zvislé lamely lopatiek. Celý prúd vzduchu vnútornej jednotky je preto udržiavaný čistý po celý rok.

1 Výparník

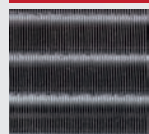

Bez povrchovej úpravy Dual Barrier (po 10.rokoch)

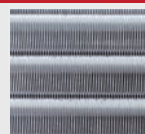

S povrchovou úpravou Dual Barrier Coating

2 Ventilátor

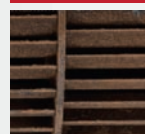

Bez povrchovej úpravy Dual Barrier (po 10.rokoch)

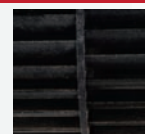

S povrchovou úpravou Dual Barrier Coating

Flexibilná kontrola výfuku - Ovládanie priamo z ovládača

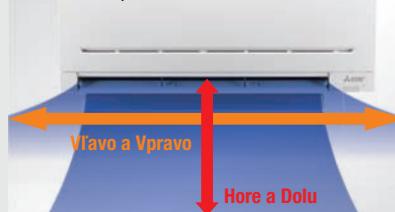

Zelená domácnostiam

Typ zariadenia Vnútorná jednotka Vonkajšia jednotka	Výkon chladenie / kúrenie [kW]	Energetická trieda chladenie / kúrenie	Rozmery jednotky [mm]	Hlučnosť jednotky [dB(A)]	Cena jednotková [Eur]	Cena za komplet [Eur]
MSZ-AY15VGKP + IR ovládač iba k Multisplitom str. 22-23	1,5/2,0	-	760x199x250	19-35	476,-	476,-
MSZ-AY20VGKP + IR ovládač	2,0/2,5	A+++/A+	760x199x250	19-35	480,-	1 257,-
MUZ-AY20VG			800x285x550	47	777,-	
MSZ-AY25VGKP + IR ovládač	2,5/3,2	A+++/A++	798x245x299	18-42	497,-	1 391,-
MUZ-AY25VG			800x285x550	47	894,-	
MSZ-AY35VGKP + IR ovládač	3,5/4,0	A+++/A++	798x245x299	18-42	584,-	1 620,-
MUZ-AY35VG			800x285x550	49	1036,-	
MSZ-AY42VGKP + IR ovládač	4,2/5,2	A++/A++	798x245x299	21-42	644,-	1 684,-
MUZ-AY42VG			800x285x550	50	1040,-	
MSZ-AY50VGKP + IR ovládač	5,0/5,5	A++/A++	798x245x299	28-44	742,-	1 845,-
MUZ-AY50VG			800x285x714	52	1103,-	

MSZ EF

Dizajnová nástenná jednotka



Možnosť ovládania aj cez Wi-Fi

Jednotka je štandardne vybavená Wi-Fi adaptérom. Všetky jej funkcie môžete ovládať na diaľku cez aplikáciu prostredníctvom smartphone, PC, alebo tabletu.



Externý plazmový filter - MAC-100FT

Externý plazmový filter vzduchu Plasma Quad Connect je účinný proti SARS-CoV-2, vírusom, baktériám, jemným časticiam PM2,5 a prachu. Voliteľné príslušenstvo.

Cena: 158,- Eur

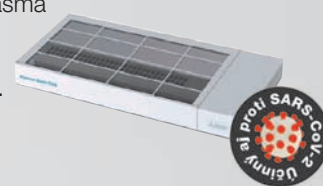

V-blocking Filter

V-Blocking Filter s antivírusovým účinkom ničí 99% vírusov a iných škodlivín ako sú baktérie, plesne a alergény. Dvojrstvový filter s netkanou textúrou a elektrostatickým filtrom dokáže zo vzduchu efektívne odstrániť a zachytiť drobné častice. Je súčasťou jednotky.



Ocenenie za dizajn

Naša dizajnová jednotka získala ocenenie za symbiózu technológie na úsporu energetických nákladov a minimalistického elegantného dizajnu.



Nízka hlučnosť

Jednotky sú počas celej prevádzky takmer nepočuteľné. Pri jednotkách MSZ-EF18/22/25 je hladina akustického tlaku v režime chladenia iba 19dB(A).

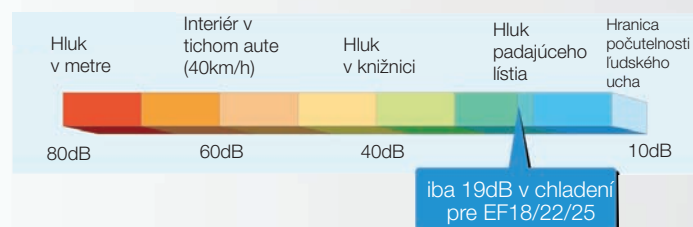

- Týždenný časovač
- Možnosť ovládania cez Wi-Fi - zabudované
- Filter s časticami striebra
- Silent mode - tichý nočný režim
- Možnosť napojiť na VRF cez LEV kit
- Automatický reštart pri výpadku prúdu
- Možnosť zvoliť nástenný ovládač
- Autodiagnostika poruchy



Typ zariadenia Vnútorná jednotka Vonkajšia jednotka	Výkon chladenie / kúrenie [kW]	Energetická trieda chladenie / kúrenie	Rozmery jednotky [mm]	Hlučnosť jednotky [dB(A)]	Cena jednotková [Eur]	Cena za komplet [Eur]
MSZ-EF18VGKB + IR ovládač iba k Multisplitom str. 20/27	1,8/3,3	-	885x195x299	19-36	483,-	483,-
MSZ-EF25VGKB + IR ovládač MUZ-EF25VG	2,5/3,2	A+++/A++	885x195x299 800x285x550	21-36 47	623,- 1001,-	1 624,-
MSZ-EF35VGKB + IR ovládač MUZ-EF35VG	3,5/4,0	A+++/A++	885x195x299 800x285x550	21-36 49	734,- 1174,-	1 908,-
MSZ-EF42VGKB + IR ovládač MUZ-EF42VG	4,2/5,4	A++/A++	885x195x299 800x285x550	28-39 50	817,- 1263,-	2 080,-
MSZ-EF50VGKB + IR ovládač MUZ-EF50VG	5,0/5,8	A++/A+	885x195x299 800x285x714	30-40 52	936,- 1344,-	2 280,-

- Týždenný časovač
- Možnosť ovládania cez Wi-Fi - zabudované
- Filter s časticami striebra
- Silent mode - tichý nočný režim
- Možnosť napojiť na VRF cez LEV kit
- Automatický reštart pri výpadku prúdu
- Možnosť zvoliť nástenný ovládač
- Autodiagnostika poruchy

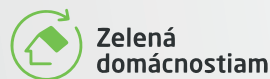

Typ zariadenia Vnútorná jednotka Vonkajšia jednotka	Výkon chladenie / kúrenie [kW]	Energetická trieda chladenie / kúrenie	Rozmery jednotky [mm]	Hlučnosť jednotky [dB(A)]	Cena jednotková [Eur]	Cena za komplet [Eur]
MSZ-EF18VGKW + IR ovládač iba k Multisplitom str. 20/27	1,8/3,3	-	885x195x299	19-36	483,-	483,-
MSZ-EF25VGKW + IR ovládač MUZ-EF25VG	2,5/3,2	A+++/A++	885x195x299 800x285x550	21-36 47	593,- 1001,-	1 594,-
MSZ-EF35VGKW + IR ovládač MUZ-EF35VG	3,5/4,0	A+++/A++	885x195x299 800x285x550	21-36 49	724,- 1174,-	1 898,-
MSZ-EF42VGKW + IR ovládač MUZ-EF42VG	4,2/5,4	A++/A++	885x195x299 800x285x550	28-39 50	817,- 1263,-	2 080,-
MSZ-EF50VGKW + IR ovládač MUZ-EF50VG	5,0/5,8	A++/A+	885x195x299 800x285x714	30-40 52	936,- 1344,-	2 280,-

- Týždenný časovač
- Možnosť ovládania cez Wi-Fi - zabudované
- Filter s časticami striebra
- Silent mode - tichý nočný režim
- Možnosť napojiť na VRF cez LEV kit
- Automatický reštart pri výpadku prúdu
- Možnosť zvoliť nástenný ovládač
- Autodiagnostika poruchy

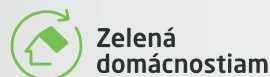

Typ zariadenia Vnútorná jednotka Vonkajšia jednotka	Výkon chladenie / kúrenie [kW]	Energetická trieda chladenie / kúrenie	Rozmery jednotky [mm]	Hlučnosť jednotky [dB(A)]	Cena jednotková [Eur]	Cena za komplet [Eur]
MSZ-EF18VGKS + IR ovládač iba k Multisplitom str. 20/27	1,8/3,3	-	885x195x299	19-36	523,-	523,-
MSZ-EF25VGKS + IR ovládač MUZ-EF25VG	2,5/3,2	A+++/A++	885x195x299 800x285x550	21-36 47	623,- 1001,-	1 624,-
MSZ-EF35VGKS + IR ovládač MUZ-EF35VG	3,5/4,0	A+++/A++	885x195x299 800x285x550	21-36 49	780,- 1174,-	1 954,-
MSZ-EF42VGKS + IR ovládač MUZ-EF42VG	4,2/5,4	A++/A++	885x195x299 800x285x550	28-39 50	877,- 1263,-	2 140,-
MSZ-EF50VGKS + IR ovládač MUZ-EF50VG	5,0/5,8	A++/A+	885x195x299 800x285x714	30-40 52	987,- 1344,-	2 331,-

MSZ LN

Prémiová nástenná jednotka



Jednotka MSZ-LN si získala zákazníkov modernými líniami, špeciálnou povrchovou úpravou a dizajnovým riešením. Vďaka štyrom farebným prevedeniam - prírodnej bielej, perleťovej bielej, onyxovo čiernej a rubínovo červenej farby jednotka zapadne do každého interiéru.

Hyperheating - vykurovanie až do -25°C

Jednotky z tejto rady dokážu efektívne vykurovať až do extrémne nízkych teplôt ako je -25°C. Jednotky s touto funkciou sú označené VGHZ. *Viac na strane 26.*

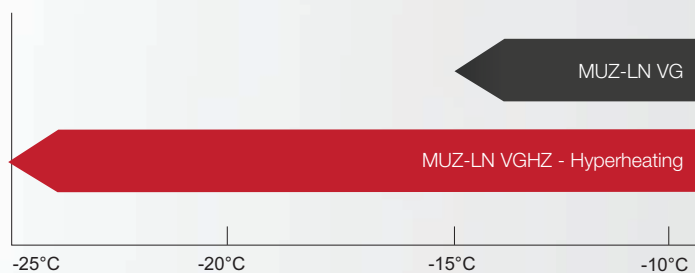

Vysokoefektívny filter

Externý plazmový filter vzduchu Plasma Quad Connect je účinný proti **SARS-CoV-2**, vírusom, baktériám, jemným časticiam PM2,5 a prachu. **Je štandardne zabudovaný v jednotke.**

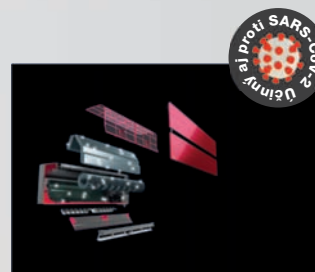

3D i-see senzor

3D i-see senzor je vysoko presný snímač, ktorý môže detekovať prítomnosť človeka na základe teplotných rozdielov v miestnosti. Týmto môže upraviť výkon jednotky na základe nastavených požiadaviek.

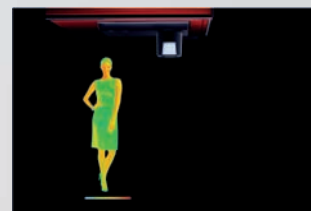

Dvojitá výfuková lamela - 2 vzduchové prúdy

Jednotka má horizontálne aj vertikálne nastavenie lamiel. Vďaka 3D i-see senzoru si môžete nastaviť priame alebo nepriame ofukovanie.



Jednotky vo farebnom prevedení perleťovo biela, čierna a rubínovo červená

- 3D senzor na detekciu ľudí
- Týždenný časovač
- Možnosť ovládania cez Wi-Fi - zabudované
- Plasma Quad Filter
- Silent mode - tichý nočný režim
- Horizontálne aj vertikálne nastavenie lamiel
- Možnosť napojiť na VRF cez LEV kit
- Automatický reštart pri výpadku prúdu
- Možnosť zvoliť nástenný ovládač
- Autodiagnostika poruchy



Typ zariadenia Vnútorná jednotka Vonkajšia jednotka	Výkon chladenie / kúrenie [kW]	Energetická trieda chladenie / kúrenie	Rozmery jednotky [mm]	Hlučnosť jednotky [dB(A)]	Cena jednotková [Eur]	Cena za komplet [Eur]
MSZ-LN18VG2V/B/R* + IR ovládač iba k Multisplitom str. 20/27	1,8/3,3	-/-	890x233x307	19-36	749,-	749,-
MSZ-LN25VG2V/B/R* + IR ovládač MUZ-LN25VG2	2,5/3,2	A+++/A+++	890x233x307	19-36	836,-	2 226,-
MSZ-LN35VG2V/B/R* + IR ovládač MUZ-LN35VG2	3,5/4,0	A+++/A+++	890x233x307	19-36	1026,-	2 739,-
MSZ-LN50VG2V/B/R* + IR ovládač MUZ-LN50VG2	5,0/6,0	A+++/A++	890x233x307	27-39	1384,-	3 169,-
MSZ-LN60VG2V/B/R* + IR ovládač MUZ-LN60VG	6,1/6,8	A++/A++	890x233x307	29-45	1515,-	3 478,-
			840x330x880	55	1963,-	

* Farbu zariadenia určuje posledné písmeno v názve zariadenia nasledovne: V- perleťovo biela, B- čierna, R-rubínovo červená

Jednotky vo farebnom prevedení prírodná biela

- 3D senzor na detekciu ľudí
- Týždenný časovač
- Možnosť ovládania cez Wi-Fi - zabudované
- Plasma Quad Filter
- Silent mode - tichý nočný režim
- Horizontálne aj vertikálne nastavenie lamiel
- Možnosť napojiť na VRF cez LEV kit
- Automatický reštart pri výpadku prúdu
- Možnosť zvoliť nástenný ovládač
- Autodiagnostika poruchy



Typ zariadenia Vnútorná jednotka Vonkajšia jednotka	Výkon chladenie / kúrenie [kW]	Energetická trieda chladenie / kúrenie	Rozmery jednotky [mm]	Hlučnosť jednotky [dB(A)]	Cena jednotková [Eur]	Cena za komplet [Eur]
MSZ-LN18VG2W + IR ovládač iba k Multisplitom str. 20/27	1,8/3,3	-/-	890x233x307	19-36	640,-	640,-
MSZ-LN25VG2W + IR ovládač MUZ-LN25VG2	2,5/3,2	A+++/A+++	890x233x307	19-36	715,-	2 105,-
MSZ-LN35VG2W + IR ovládač MUZ-LN35VG2	3,5/4,0	A+++/A+++	890x233x307	19-36	852,-	2 565,-
MSZ-LN50VG2W + IR ovládač MUZ-LN50VG2	5,0/6,0	A+++/A++	890x233x307	27-39	1159,-	2 944,-
MSZ-LN60VG2W + IR ovládač MUZ-LN60VG	6,1/6,8	A++/A++	890x233x307	29-45	1288,-	3 251,-
			840x330x880	55	1963,-	

MFZ

Parapetné jednotky

Optimálna distribúcia vzduchu

Komfortná teplota v miestnosti je dosahovaná pomocou optimálnej distribúcie vzduchu.



Vo vykurovacom režime je vzduch distribuovaný v dvoch smeroch. Teplý vzduch tak ostáva pri podlahe a vaše nohy už nikdy nebudú skrehnuté.

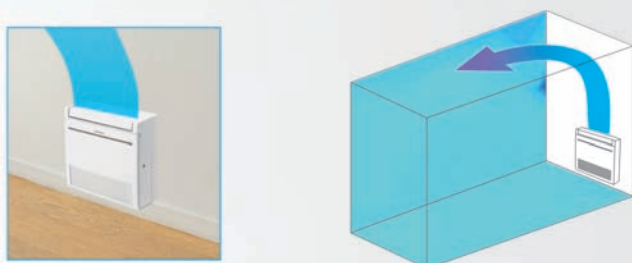

*Smer výfuku na podlahu sa dá nastaviť aj v režime chladenia

S multifunkčnou lamelou je možné pohodlne nastaviť prúdenie vzduchu. Pomocou dvoch lopatiek je vzduch usmernený buď dohora, alebo dospodu miestnosti.



Integrovaný senzor úniku chladiva

Jednotka je vybavená integrovaným senzorom úniku chladiva. V prípade úniku chladiva dá jednotka signál prostredníctvom diódy, alebo na ovládači.



Zelená domácnostiam

Typ zariadenia Vnútoraná jednotka Vonkajšia jednotka	Výkon chladenie / kúrenie [kW]	Energetická trieda chladenie / kúrenie	Hlučnosť jednotky [dB(A)]	Rozmery jednotky [mm]	Cena jednotková [Eur]	Cena za komplet [Eur]
MFZ-KT25VGK + IR ovládač SUZ-M25VA	2,5/3,2	A++/A+	19-37	750x215x600	1484,-	2 495,-
MFZ-KT35VGK + IR ovládač SUZ-M35VA	3,5/4,0	A++/A+	19-37	750x215x600	1561,-	2 801,-
MFZ-KT50VGK + IR ovládač SUZ-M50VA	4,6/5,0	A++/A+	28-44	750x215x600	1630,-	3 052,-
MFZ-KT60VGK + IR ovládač SUZ-M60VA	6,0/7,1	A++/A+	28-47	750x215x600	1823,-	3 437,-
			48	800x285x550	1240,-	
			49	800x285x714	1614,-	

* jednotky sa vyrábajú aj vo verzii hyperheating - viac na strane 31.

SFZ

Parapetné neopláštené jednotky

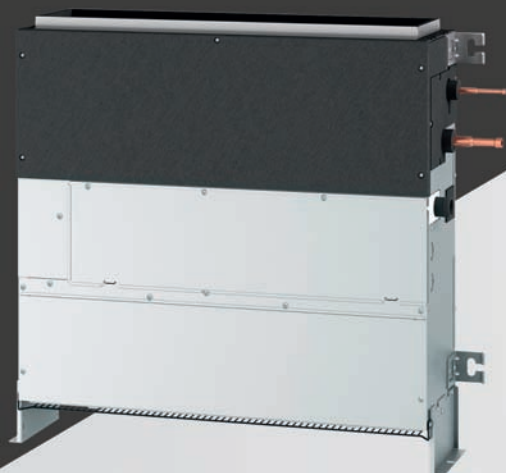

Statický tlak až 60 Pa

Vďaka výkonnému ventilátoru je možné dosiahnuť statický tlak až 60 Pa. Je možné nastaviť 4 úrovne vonkajšieho statického tlaku od 0-25-40-60 Pa.

Možnosť ovládania aj cez Wi-Fi

Ak je vnútorná jednotka vybavená voliteľným Wi-Fi adaptérom MAC-587IF, môžete všetky jej funkcie ovládať na diaľku cez aplikáciu prostredníctvom smartphone, PC, alebo tabletu.

Cena: 104,- Eur



Zelená domácnostiam

Typ zariadenia Vnútorná jednotka Vonkajšia jednotka	Výkon chladenie / kúrenie [kW]	Energetická trieda chladenie / kúrenie	Rozmery jednotky [mm]	Hlučnosť jednotky [dB(A)]	Cena jednotková [Eur]	Cena za komplet [Eur]
SFZ-M25VA + nástenný ovládač SUZ-M25VA	2,5/3,2	A++/A+	700x615x200 800x285x550	25-35 45	1320,- 1011,-	2 331,-
SFZ-M35VA + nástenný ovládač SUZ-M35VA	3,5/4,1	A++/A+	900x615x200 800x285x550	25-33 48	1474,- 1240,-	2 714,-
SFZ-M50VA + nástenný ovládač SUZ-M50VA	5,0/6,0	A++/A+	900x615x200 800x285x714	29-36 48	1681,- 1422,-	3 103,-
SFZ-M60VA + nástenný ovládač SUZ-M60VA	6,1/7,0	A++/A+	1100x615x200 840x330x880	30-39 49	1835,- 1614,-	3 449,-
SFZ-M71VA + nástenný ovládač SUZ-M71VA	7,1/8,0	A++/A+	1100x615x200 840x330x880	30-42 49	1858,- 1816,-	3 674,-

Zabudovaná klimatizácia

Parapetné jednotky SFZ je možné vďaka ich neopláštenému prevedeniu takmer neviditeľne zakomponovať do každej miestnosti. Klimatizovaný vzduch je do miestnosti distribuovaný pomocou štandardných vzduchotechnických prvkov.

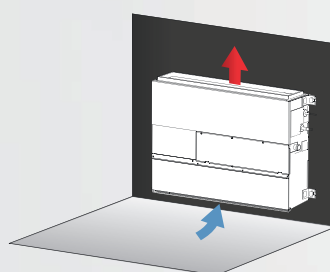

Nasávanie zospodu - upevnenie o stenu

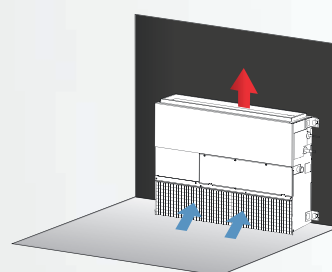

Nasávanie spredu - umožňuje umiestnenie priamo na podlahu

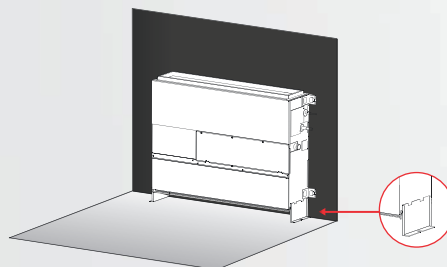

Nasávanie zospodu - využitie pätičiek pre postavenie priamo na podlahu

Dve možnosti nasávania vzduchu

Jednotka má dve možnosti nasávania vzduchu. Prvý spôsob je nasávanie zospodu jednotky a druhý spôsob je nasávanie vzduchu spredu.

MLZ

1-smerné kazetové jednotky

Automatická kontrola výfukovej lamely

Možnosť nastavenia horizontálneho a vertikálneho vyfukovania vzduchu, ktoré umožňujú optimálne rozmiestnenie ochladeného alebo ohriateho vzduchu v priestore.

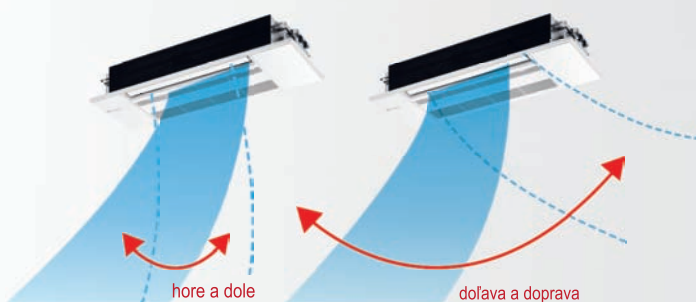

Nízka jednotka so zabudovaným čerpadlom

Jednotka má výšku iba 185 mm. Hodí sa tak aj do nízkych podhládov. Navyše má zabudované čerpadlo kondenzátu a nepotrebuje servisný otvor.

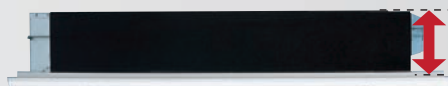

Výška iba 185 mm

Coanda efekt - Horizontálna distribúcia vzduchu

S **coanda efektom** - horizontálne vyfukovanie, dosiahnete maximálne pohodlie bez pocitu ofukovania. Vzduch je vyfukovaný tesne pod stropom - zabraňuje tak pocitu prievanu.

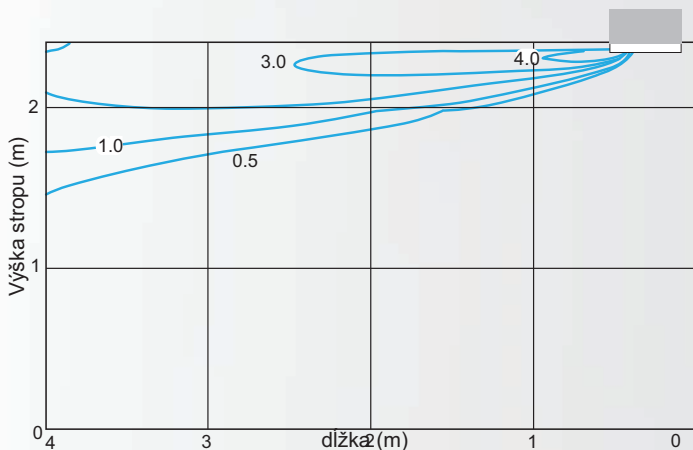

 Zelená domácnostiam

Typ zariadenia Vnútorná jednotka Vonkajšia jednotka	Výkon chladenie / kúrenie [kW]	Energetická trieda chladenie / kúrenie	Rozmery jednotky [mm]	Cena jednotková [Eur]	Cena za komplet [Eur]
MLZ-KP25VG + dekoračný panel s IR ovládačom SUZ-M25VA	2,5/3,2	A++/A+	1102x360x185 800x285x550	1258,- 1011,-	2 269,-
MLZ-KP35VG + dekoračný panel s IR ovládačom SUZ-M35VA	3,5/4,1	A++/A++	1102x360x185 800x285x550	1414,- 1240,-	2 654,-
MLZ-KP50VG + dekoračný panel s IR ovládačom SUZ-M50VA	5,0/6,0	A++/A+	1102x360x185 800x285x714	1642,- 1422,-	3 064,-

Dekoračný panel má označenie MLP-444

SLZ

4-smerné kazetové jednotky



Coanda efekt

S Coanda efektom dosiahnete maximálne pohodlie bez pocitu ofukovania. Vzduch je vyfukovaný tesne pod stropom - zabraňuje tak pocitu prievanu.

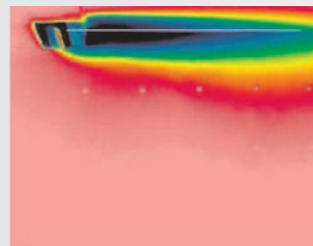

horizontálna distribúcia vzduchu

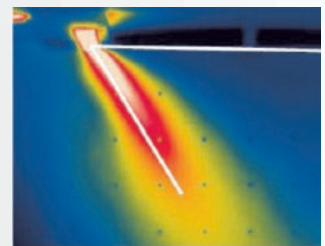

vertikálna distribúcia vzduchu

3D-senzor na detekciu osôb

3D senzor dokáže zistiť prítomnosť ľudí v miestnosti a dokáže určiť aj ich počet a tomu prispôbiť prevádzku jednotky. Jednotka na základe obsadenosti miestnosti zvýši, alebo prípadne zníži teplotu. (voliteľné príslušenstvo - PAC-SF1ME).

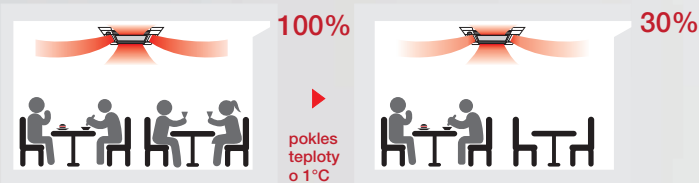

Patentovaný 3D turbo ventilátor

Vďaka patentovanému 3D turbo ventilátoru so špeciálnym tvarom lamiel je jednotka omnoho tichšia.

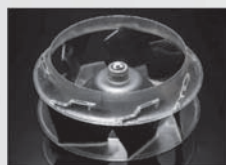

3D senzor

S 3D senzorom PAC-SF1ME môžete rozšíriť funkcie kazetovej jednotky o automatické ovládanie lamiel na základe pohybu a prítomnosti osôb a rozloženia teploty v miestnosti.

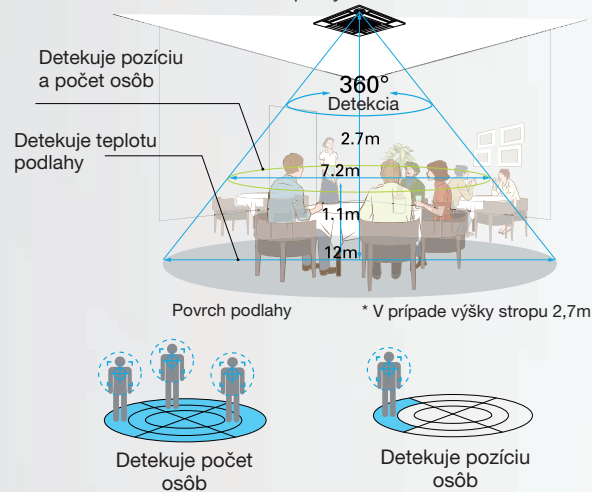

Typ zariadenia Vnúťorná jednotka Vonkajšia jednotka	Výkon chladenie / kúrenie [kW]	Energetická trieda chladenie / kúrenie	Rozmery jednotky [mm]	Cena jednotková [Eur]	Cena za komplet [Eur]
SLZ-M15FA + dekoračný panel s IR ovládačom iba k Multisplitom str.21 + Hyperheating str.31	1,5/1,7	-	570x570x245	865,-*	865,-*
SLZ-M25FA + dekoračný panel s IR ovládačom SUZ-M25VA	2,5/3,2	A++/A+	570x570x245 800x285x550	898,-* 1011,-	1 909,-*
SLZ-M35FA + dekoračný panel s IR ovládačom SUZ-M35VA	3,5/4,0	A++/A+	570x570x245 800x285x550	1042,-* 1240,-	2 282,-*
SLZ-M50FA + dekoračný panel s IR ovládačom SUZ-M50VA	4,6/5,0	A++/A+	570x570x245 800x285x714	1215,-* 1422,-	2 637,-*
SLZ-M60FA + dekoračný panel s IR ovládačom SUZ-M60VA	5,7/6,4	A++/A+	570x570x245 840x330x880	1317,-* 1614,-	2 931,-*
Dekoračný panel s IR ovládačom - SLP-2FALM (už v cene setu)	-	-	625x625x10	279,-	279,-
Dekoračný panel s nástenným ovládačom - SLP-2FA + PAR-41MAA (voliteľné)	-	-	625x625x10	427,-	427,-
PAC-SF1ME / 3D I-see senzor	-	-	-	150,-	150,-

* v cene jednotky je už zarátaný dekoračný panel SLP-2FALM, ktorý obsahuje IR (infra) ovládač

SEZ

Kanálové jednotky

Viac možností rýchlosti ventilátora a statického tlaku

Pre uplatnenie v rôznych aplikáciách sú dostupné 3 rýchlosti ventilátora (Nízke-Stredné-Vysoké) a 4 hodnoty statického tlaku (5-15-35-50 Pa). Kvôli použitiu v menších miestnostiach bola najmenšia hodnota statického tlaku upravená na 5 Pa.

Prívod čerstvého vzduchu

Pomocou kanálových jednotiek je možné privádzať do miestnosti čerstvý vzduch o celkovom množstve cca 20% z celkového privádzaného objemu vzduchu.



Ekologické chladivo R32

Jednotky pracujú s ekologickým chladivom R32, ktoré má malý vplyv na globálne otepľovanie. Prevádzka jednotky je tak ekologickejšia.

R32



Inštalácia v podhlade

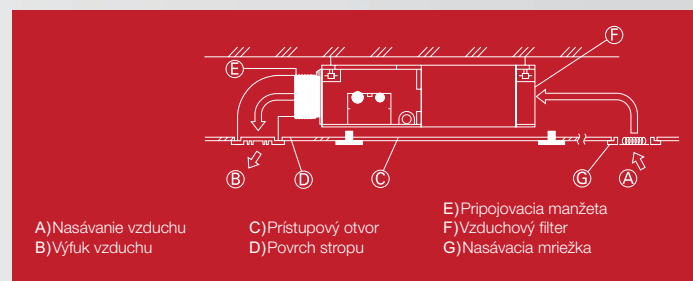

Zelená domácnostiam

Typ zariadenia Vnútorná jednotka Vonkajšia jednotka	Výkon chladenie / kúrenie [kW]	Energetická trieda chladenie / kúrenie	Rozmery jednotky [mm]	Hlučnosť jednotky [dB(A)]	Cena jednotková [Eur]	Cena za komplet [Eur]
SEZ-M25DA + nástenný ovládač SUZ-M25VA	2,5/2,9	A/A	790x700x200 800x285x550	22-29 45	1055,- 1011,-	2 066,-
SEZ-M35DA + nástenný ovládač SUZ-M35VA	3,5/4,2	A+/A+	990x700x200 800x285x550	23-33 48	1086,- 1240,-	2 326,-
SEZ-M50DA + nástenný ovládač SUZ-M50VA	5,0/6,0	A+/A+	990x700x200 800x285x714	29-36 48	1239,- 1422,-	2 661,-
SEZ-M60DA + nástenný ovládač SUZ-M60VA	6,1/7,4	A/A+	1190x700x200 840x330x880	29-37 49	1439,- 1614,-	3 053,-
SEZ-M71DA + nástenný ovládač SUZ-M71VA	7,1/8,0	A/A	1190x700x200 840x330x880	29-39 49	1730,- 1816,-	3 546,-
PAR-SL97A + PAR-SA9CA - sada IR ovládača s prijímačom						311,-
PAC-KE07DM - čerpadlo kondenzátu						355,-



Multisplity

MXZ / PXZ / PUMY

Multisplitové jednotky

Hybridné multisplity PXZ

Novinkou roku 2024 sú hybridné multisplitové vonkajšie jednotky s označením PXZ. Umožňujú napojenie 3 až 4 vnútorných klimatizačných jednotiek z rady M-séria a 1 hydromodulu na výrobu TUV. Vyrába sa vo výkone 7,5kW a 8,5kW.

Viac info na strane 60.



PUMY-SM s chladivom R32

Novinkou roku 2024 sú multisplitové vonkajšie jednotky PUMY-SM s chladivom R32. Pomocou dvoch typov rozbočovačov dokáže napojiť až 8 vnútorných jednotiek rôzneho výkonu a typu.



Jednotky MXZ-F predplnené chladivom

Všetky vonkajšie jednotky s chladivom R32 sú už predplnené na celkovú možnú dĺžku potrubia. V prípade inštalácie už nie je potrebné doplniť žiadne chladivo. Jedná sa o jednotky s označením MXZ-F.



Príklad zapojenia jednotiek MXZ

Príklad napojenia jednotiek MXZ



Príklad zapojenia jednotiek PUMY

Príklad napojenia jednotiek PUMY



Príklad zapojenia jednotiek PXZ

Príklad napojenia jednotiek PXZ



MXZ VONKAJŠIA MULTISPLITOVÁ JEDNOTKA



Zelená
domácnostiam

R32

- Autoreštart pri výpadku prúdu
- Vykurovanie až do -15°C
- Autodiagnostika poruchy
- Zimná regulácia - chladenie pri nízkej teplote
- Predplnené chladivom R32 na celkovú dĺžku
- Energeticky úsporná inverterová technológia
- Reuse piping - možnosť použiť staré Cu potrubie
- Možnosť ovládať cez Wi-Fi

Typ zariadenia Vonkajšia multisplitová jednotka	Výkon chladenie/kúrenie [kW]	Max. počet pripoj. vnút. jednotiek [ks]	Maximálne pripojenie jednotiek *	Rozmery jednotky [mm]	Cena za jednotku [Eur]
MXZ-2F42VF	4,2/4,5	2	60	800x285x550	1 570,-
MXZ-2F53VF	5,3/6,4	2	75	800x285x550	1 982,-
MXZ-3F54VF	5,4/7,0	3	105	840x330x710	2 202,-
MXZ-3F68VF	6,8/8,6	3	120	840x330x710	2 391,-
MXZ-4F72VF	7,2/8,6	4	125	840x330x710	2 810,-
MXZ-4F80VF	8,0/8,8	4	145	840x330x710	3 469,-
MXZ-5F102VF	10,2/10,5	5	170	950x330x796	4 523,-
MXZ-6F120VF	12,2/14,0	6	180	950x330x1048	5 467,-



PXZ VONKAJŠIA HYBRIDNÁ MULTISPLITOVÁ JEDNOTKA



Zelená
domácnostiam

R32

- Kombinácia klimatizácie, výroby TUV a teplovodného vykurovania
- Napojenie 3 až 4 klimatizačných jednotiek
- Vykurovanie až do -20°C
- Energetická trieda A++
- Energeticky úsporná inverterová technológia
- Malé množstvo chladiva - iba 2,4 kg
- Možnosť ovládať cez Wi-Fi

Typ zariadenia Vonkajšia multisplitová jednotka	Výkon kúrenie [kW]	Výkon chladenie [kW]	Max. počet pripoj. vnút. jednotiek [ks]	Max. počet pripoj. hydromodulov	Rozmery jednotky [mm]	Cena za jednotku [Eur]
PXZ-4F75VG	7,5	9,4*	3	1	840x330x710	3 905,-
PXZ-5F85VG	8,5	10,8*	4	1	950x330x796	5 670,-



* Maximálny celkový chladiaci výkon pripojených vnútorných klimatizačných jednotiek. Systém nepodporuje vodné chladenie. Viac informácií na strane 60.

* Maximálne pripojenie jednotiek

Ako zvoliť správne vonkajšiu jednotku MXZ?

Príklad:

Rodinný dom - 4 miestnosti
Potreba chladu: 2,5 / 2,5 / 3,5 / 3,5 kW
Použitie jednotky:
Nástenné jednotky MSZ-AP / Kazetové jednotky SLZ-M



Miestnosť č. 1	2,5 kW / nástenná	MSZ-AP25VG
Miestnosť č. 2	2,5 kW / kazetová	SLZ-M25VF
Miestnosť č. 3	3,5 kW / nástenná	MSZ-AP35VG
Miestnosť č. 4	3,5 kW / kazetová	SLZ-M35VF

Suma 120

Podľa súčtu výkonových čísel vnútorných jednotiek, ktoré je 120 by sme zvolili vonkajšiu jednotku MXZ-4F72VF. Podporuje napojenie až do 4 vnútorných jednotiek a má maximálne pripojenie jednotiek so súčtom výkonových čísel až do 125.

PUMY-SM MINI VRF

VONKAJŠIA MULTISPLITOVÁ JEDNOTKA - napojenie až do 8 vnútorných jednotiek

R32

- Dĺžka Cu potrubia dokopy až 150m
- Napojenie až 8 vnútorných jednotiek cez rozbočovače
- Autoreštart pri výpadku prúdu
- Predplnené chladivom R32
- Vykurovanie až do -20°C
- Energeticky úsporná inverterová technológia
- Autodiagnostika poruchy
- Reuse piping - možnosť použiť staré Cu potrubie
- Zimná regulácia - chladenie pri nízkej teplote
- Možnosť ovládať cez Wi-Fi

Typ zariadenia Vonkajšia multisplitová jednotka	Výkon chladenie / kúrenie [kW]	Počet pripojiteľných vnút. jednotiek [ks]	Maximálne výkon pripoj. jednotiek	Rozmery jednotky [mm]	Cena za jednotku [Eur]
PUMY-SM112YKM	12,5/14,0	8	16,2	1050x370x981	5 694,-
PUMY-SM125YKM	14,0/16,0	8	18,2	1050x370x981	6 080,-
PUMY-SM140YKM	15,5/17,5	8	20,2	1050x370x981	7 094,-
PAC-MMK40BC - rozb.		4	-	450x280x170	1 181,-
PAC-MMK60BC - rozb.		6	-	450x280x170	2 046,-
PAC-SK60SA	senzor s alarmom na detekciu úniku chladiva				281,-



PAC-MMK60 PAC-MMK40



PAC-SK60

PUMY-SP MINI VRF

VONKAJŠIA MULTISPLITOVÁ JEDNOTKA

R410A

- Dĺžka Cu potrubia dokopy až 120m
- Napojenie až 8 vnútorných jednotiek cez rozbočovače
- Autoreštart pri výpadku prúdu
- Predplnené chladivom R410
- Vykurovanie až do -20°C
- Energeticky úsporná inverterová technológia
- Autodiagnostika poruchy
- Reuse piping - možnosť použiť staré Cu potrubie
- Zimná regulácia - chladenie pri nízkej teplote
- Možnosť ovládať cez Wi-Fi

Typ zariadenia Vonkajšia multisplitová jednotka	Výkon chladenie / kúrenie [kW]	Max. počet pripoj. vnút. jednotiek [ks]	Maximálny výkon pripoj. jednotiek	Rozmery jednotky [mm]	Cena za jednotku [Eur]
PUMY-SP112YKM	12,5/14,0	8	16,2	1050x370x981	5 482,-
PUMY-SP125YKM	14,0/16,0	8	18,2	1050x370x981	5 936,-
PUMY-SP140YKM	15,5/16,5	8	20,2	1050x370x981	6 934,-
PAC-MK34BC - rozboč.		3	-	450x280x170	833,-
PAC-MK54BC - rozboč.		5	-	450x280x170	1 021,-



PAC-MK54 PAC-MK34

PUMY-P

VONKAJŠIA MULTISPLITOVÁ JEDNOTKA - napojenie až do 8 vnútorných jednotiek

R410A

- Dĺžka Cu potrubia dokopy až 150m
- Napojenie až 8 vnútorných jednotiek cez rozbočovače
- Autoreštart pri výpadku prúdu
- Predplnené chladivom R410A
- Vykurovanie až do -20°C
- Energeticky úsporná inverterová technológia
- Autodiagnostika poruchy
- Reuse piping - možnosť použiť staré Cu potrubie
- Zimná regulácia - chladenie pri nízkej teplote
- Možnosť ovládať cez Wi-Fi

Typ zariadenia Vonkajšia multisplitová jednotka	Výkon chladenie / kúrenie [kW]	Počet pripojiteľných vnút. jednotiek [ks]	Maximálne výkon pripoj. jednotiek	Rozmery jednotky [mm]	Cena za jednotku [Eur]
PUMY-P112YKM	12,5/14,0	8	16,2	1050x360x1338	5 989,-
PUMY-P125YKM	14,0/16,0	8	18,2	1050x360x1338	6 625,-
PUMY-P140YKM	15,5/16,5	8	20,2	1050x360x1338	7 616,-
PUMY-P200YKM	22,4/25,0	8	29,1	1050x360x1338	7 683,-
PAC-MK34BC - rozboč.		3	-	450x280x170	833,-
PAC-MK54BC - rozboč.		5	-	450x280x170	1 021,-



PAC-MK54 PAC-MK34

Vnútorne jednotky pripojiteľné k multisplitom

Typ vonkajšej jednotky	Nástenné jednotky	Parapetné jednotky	Kazetové jednotky	Kanálové jednotky	Podstropné jednotky
Pre 2 až 8 vnútorných jednotiek PUMY-P140YKM PUMY-SP140YKM PUMY-SM140YKM	MSZ-LN18/25/35/50VG2 MSZ-EF18/25/35/42/50 MSZ-AY15/20/25/35/42/50 MSZ-AP60/71	MFZ-KT25/35/50	MLZ-KP25/35/50 SLZ-M25/35/50 PLA-(Z)M35/50/60/71	SFZ-M25/35/50/60 SEZ-M25/35/60/71 PEAD-M50/60/71/100	PCA-M35/50/60/71 PCA-M100
Pre 2 až 8 vnútorných jednotiek PUMY-P125YKM PUMY-SP125YKM PUMY-SM125YKM	MSZ-LN18/25/35/50VG2 MSZ-EF18/25/35/42/50 MSZ-AY15/20/25/35/42/50 MSZ-AP60/71	MFZ-KT25/35/50	MLZ-KP25/35/50 SLZ-M25/35/50 PLA-(Z)M35/50/60/71	SFZ-M25/35/50/60 SEZ-M25/35/50/60/71 PEAD-M50/60/71/100	PCA-M35/50/60/71 PCA-M100
Pre 2 až 8 vnútorných jednotiek PUMY-P112YKM PUMY-SP112YKM PUMY-SM112YKM	MSZ-LN18/25/35/50VG2 MSZ-EF18/25/35/42/50 MSZ-AY15/20/25/35/42/50 MSZ-AP60/71	MFZ-KT25/35/50	MLZ-KP25/35/50 SLZ-M25/35/50 PLA-(Z)M35/50/60/71	SFZ-M25/35/50/60 SEZ-M25/35/50/60/71 PEAD-M50/60/71/100	PCA-M35/50/60/71 PCA-M100
Pre 5 až 6 vnútorné jednotky MXZ-5F102V MXZ-6F120VF	MSZ-LN18/25/35/50VG2 MSZ-EF18/25/35/42/50 MSZ-AY15/20/25/35/42/50 MSZ-AP60/71	MFZ-KT25/35/50 SFZ-M25/35/50/60/71	MLZ-KP25/35/50 SLZ-M15/25/35/50	SFZ-M25/35/50/60 SEZ-M25/35/50/60/71 PEAD-M35/50/60/71	-
Pre 2 až 4 vnútorné jednotky MXZ-4F72VF MXZ-4F80VF	MSZ-LN18/25/35/50VG2 MSZ-EF18/25/35/42/50 MSZ-AY15/20/25/35/42/50 MSZ-AP60	MFZ-KT25/35/50	MLZ-KP25/35/50 SLZ-M15/25/35/50	SFZ-M25/35/50/60 SEZ-M25/35/50/60 PEAD-M35/50	PCA-M50/60
Pre 2 až 3 vnútorné jednotky MXZ-3F68VF	MSZ-LN18/25/35/50VG2 MSZ-EF18/25/35/42/50 MSZ-AY15/20/25/35/42/50 MSZ-AP60	MFZ-KT25/35/50	MLZ-KP25/35/50 SLZ-M15/25/35/50	SFZ-M25/35/50/60 SEZ-M25/35/50/60 PEAD-M35/50	PCA-M50/60
Pre 2 až 3 vnútorné jednotky MXZ-3F54VF	MSZ-LN18/25/35/50VG2 MSZ-EF18/25/35/42/50 MSZ-AY15/20/25/35/42/50	MFZ-KT25/35/50	MLZ-KP25/35/50 SLZ-M15/25/35/50	SEZ-M25/35/50 PEAD-M35/50	PCA-M50
Do 2 vnútorných jednotiek MXZ-2F53VF	MSZ-LN18/25/35/50VG2 MSZ-EF18/25/35/42/50 MSZ-AY15/20/25/35/42/50	MFZ-KT25/35	MLZ-KP25/35 SLZ-M15/25/35	SEZ-M25/35	-
Do 2 vnútorných jednotiek MXZ-2F42VF	MSZ-LN18/25/35VG2 MSZ-EF18/25/35 MSZ-AY15/20/25/35	MFZ-KT25/35	MLZ-KP25/35 SLZ-M15/25/35	SEZ-M25*/35	-
Pre 3 vnútorné jednotky a 1 hydromodul PXZ-4F75VG	MSZ-LN18/25/35/50VG2 MSZ-EF18/25/35/42/50 MSZ-AY15/20/25/35/42/50 MSZ-AP60	MFZ-KT25/35/50	MLZ-KP25/35/50	SEZ-M25/35/50/60 PEAD-M50/60/71	PCA-M50/60
Pre 4 vnútorné jednotky a 1 hydromodul PXZ-5F85VG	MSZ-LN18/25/35/50VG2 MSZ-EF18/25/35/42/50 MSZ-AY15/20/25/35/42/50 MSZ-AP60/71	MFZ-KT25/35/50	MLZ-KP25/35/50	SEZ-M25/35/50/60/71 PEAD-M50/60/71	-

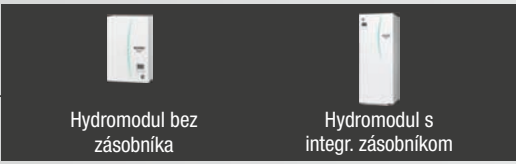

Hydromodul bez zásobníka Hydromodul s integr. zásobníkom

EHSD EHST20/30D
ERSD ERST20/30D

Jednotka SEZ-M25VA nejde pripojiť k MXZ-2F/3F/4F ak výkon pripojených vnútorných jednotiek zodpovedá 100% výkonu vonkajšej jednotky.

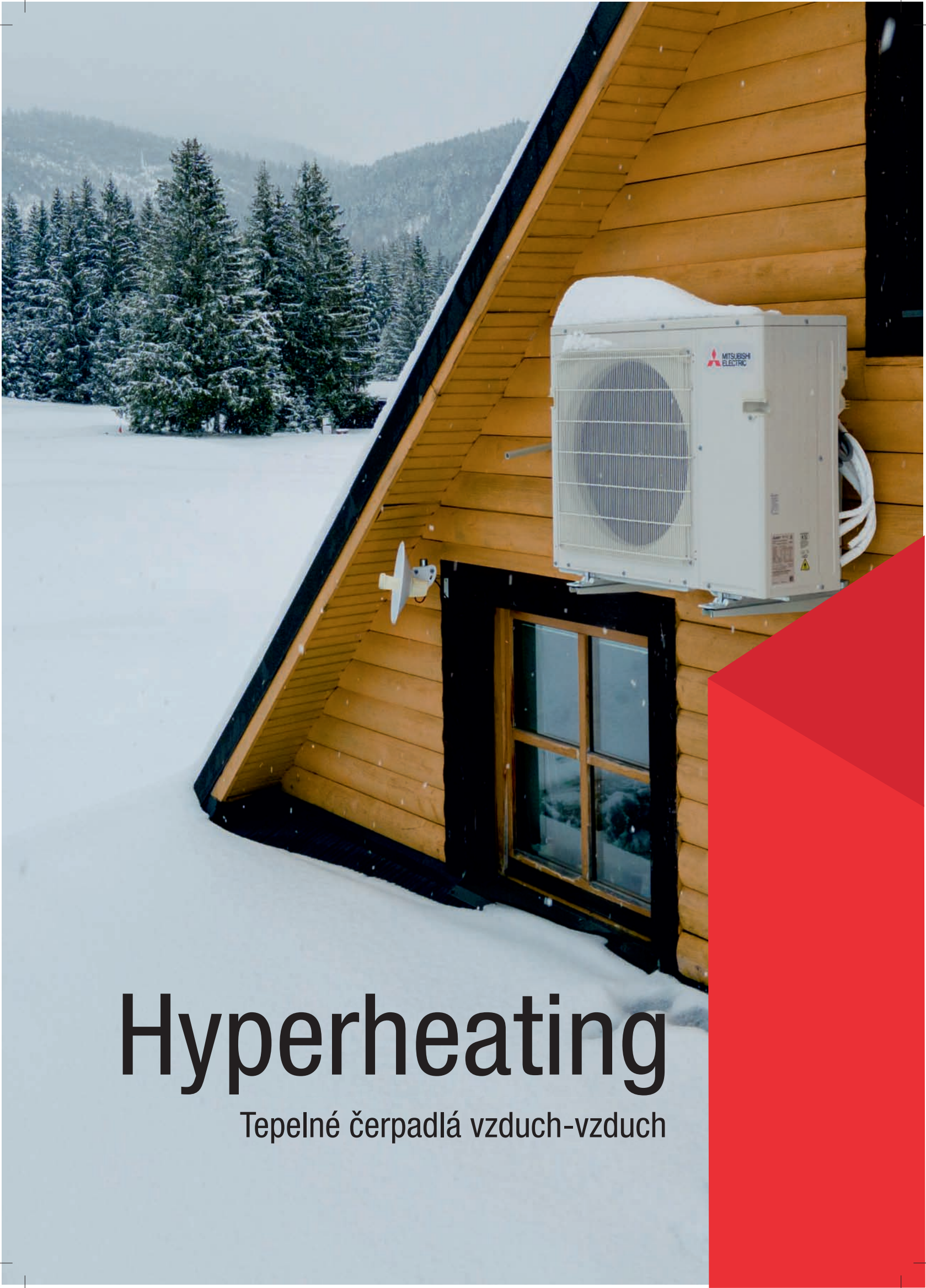

Hyperheating

Tepelné čerpadlá vzduch-vzduch

Hyperheating

Jednotky s technológiou Hyperheating,
plnohodnotné vykurovanie tepelnými
čerpadlami vzduch-vzduch

Získajte energiu zo vzduchu

Celý systém sa skladá z vonkajšej jednotky, ktorá odčerpáva energiu z vonkajšieho vzduchu a jednej alebo niekoľkých vnútorných jednotiek, ktoré vyfukujú teplý alebo chladný vzduch podľa požiadavky. **Pri potrebe zhruba 1kW elektrickej energie dokážu vyprodukovať do interiéru až 5 kW tepla.** Elektrickú energiu využívajú len na pohon kompresora a riadenia. Použitie pre **víkendové chaty, rodinné a bytové domy, kostoly, sklady, prevádzky, školy, športové haly a pod.**

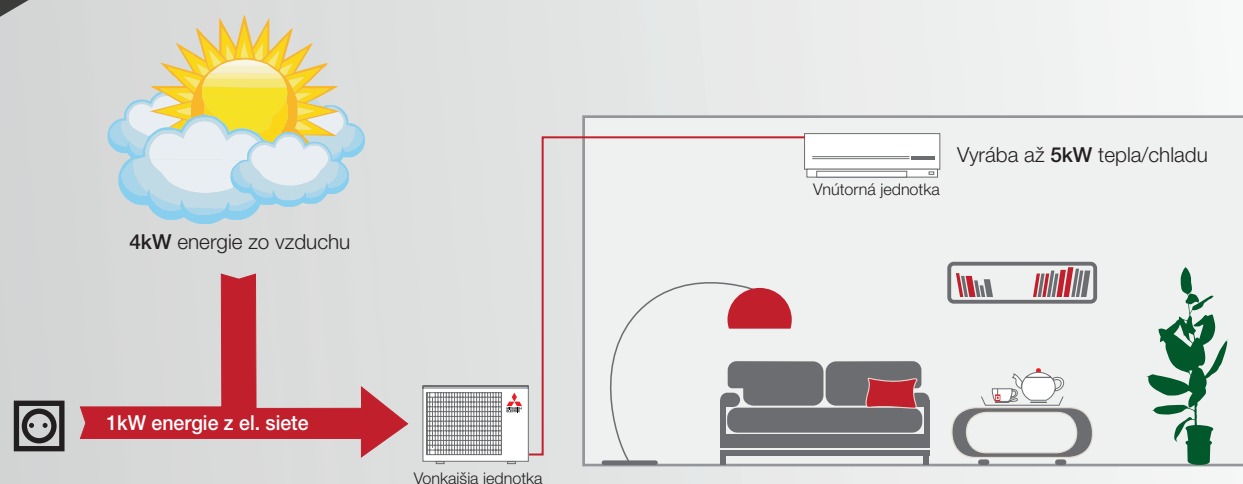

Technológia Hyperheating s vykurovaním až do -30°C

Jednotky s technológiou Hyperheating umožňujú prevádzku **do vonkajšej teploty -15°C so 100%-ným výkonom** (pri jednotkách MSZ-RW až do -25°C). Garantujeme prevádzku **až do vonkajšej teploty -30°C**. Tieto jednotky sa vyrábajú ako splitové aj ako multisplitové systémy. Sú vhodné pre celoročné vykurovanie objektov. Majú vysokú energetickú efektívnosť.

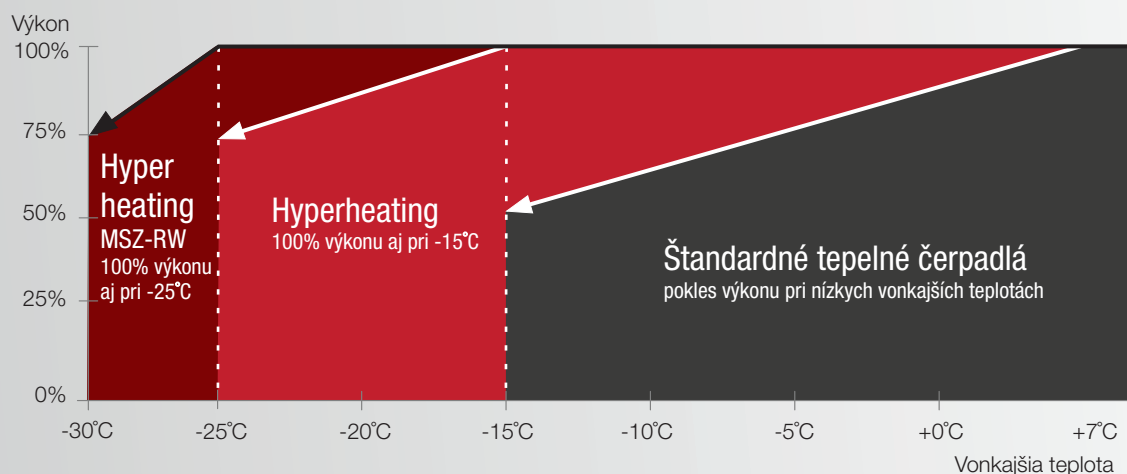

Dotácia na jednotky Hyperheating

Jednotky z rady hyperheating (tepelné čerpadlá vzduch-vzduch) sú registrované v programe na poskytovanie dotácií Zelená domácnostiam. Môžete tak získať štátnu dotáciu až do výšky 4370,- Eur v závislosti od výkonu vonkajšej jednotky. Viac informácií na stránke www.vykuruj.sk



Splitové aj multisplitové zapojenie

Tepelné čerpadlá vzduch-vzduch ponúkajú flexibilné možnosti zapojenia. Je možné zapojiť jednu vnútornú jednotku na jednu vonkajšiu kondenzačnú jednotku - v takom prípade sa jedná o splitové zapojenie. V prípade ak máte viacero miestností je ideálne riešenie zvoliť multisplitový systém - v takom prípade sa na jednu vonkajšiu kondenzačnú jednotku napojujú viacero vnútorných jednotiek. Tie môžu byť rôzneho výkonu a typu.

Splitové zapojenie

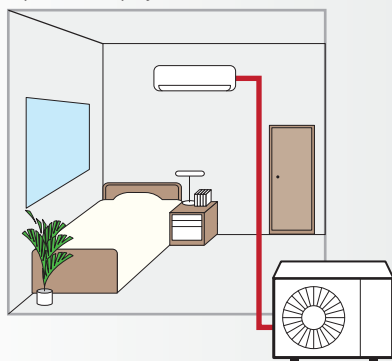

Multisplitové zapojenie

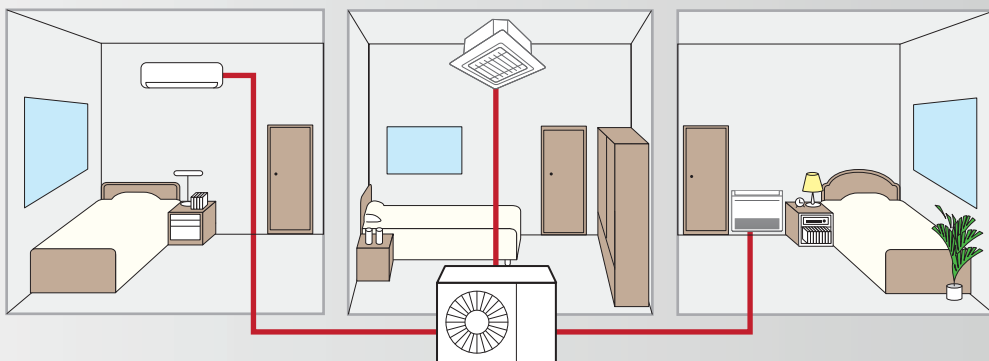

Ohrev kondenznej vaničky v cene jednotky

Vonkajšie jednotky Hyperheating majú zabudovaný ohrev a odvod kondenzátu ako štandard. Majú optimalizované odmrazovanie.



Jednotka bez protimrazovej ochrany

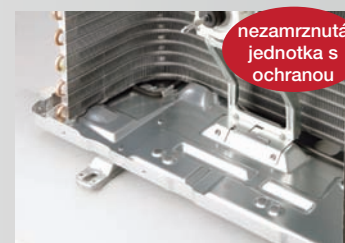

Jednotka vybavená protimrazovou ochranou

Prehľad zariadení

Hyperheating		Multiplit
Vonkajšie jednotky	Vnútorné jednotky	Vonkajšie jednotky
 MUZ-KW25/35VGHZ MUZ-LN25.35VGHZ MUZ-FT2525VHGZ MUZ-LN50VGHZ MUFZ-KW50/60VGHZ	 MSZ-FT25/35/50VG MSZ-RW25/35/50VG MSZ-LN25/35/50VG(WV/R/B) MFZ-KW25/35/50/60VG	 MXZ-4F3VFHZ MXZ-2F53VFHZ

MSZ-FT



Nástenná jednotka Hyperheating ŠTANDARD



Funkcia nočného režimu

Po aktivácii funkcie nočného režimu na diaľkovom ovládači sa aktivujú nasledovné nastavenia:

- LED na vnútornej jednotke signalizujúca režim sa stlmí
- Hlučnosť vonkajšej jednotky sa zníži o 3dB
- Na ovládači sa vypne funkcia pípania pri zmene nastavení



V-blocking Filter

V-Blocking Filter s antivírusovým účinkom zadrží až 99% vírusov a iných škodlivín ako sú baktérie, plesne a alergény. Dvojvrstvový filter s netkanou textíliou a elektrostatickým filtrom dokáže zo vzduchu efektívne odstrániť a zachytiť drobné častice. Je súčasťou jednotky.



Vírus

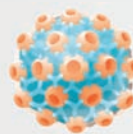

Baktéria



Pleseň



Alergén

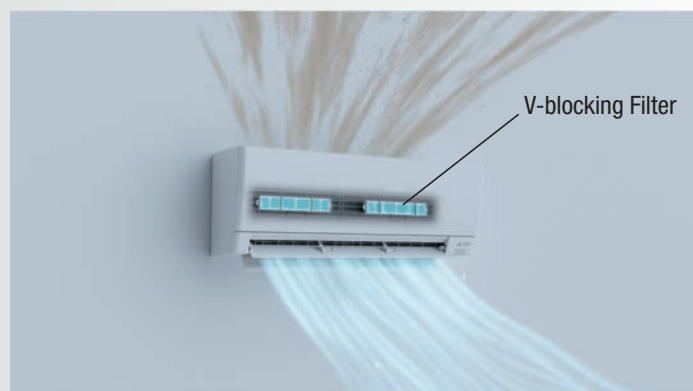

Kompatibilná s Google Home a Amazon Alexa

Jednotku je možné ovládať hlasom prostredníctvom Google Home alebo Amazon Alexa.



Zelená domácnostiam

Typ zariadenia Vnútorná jednotka Vonkajšia jednotka	Výkon kúrenie/chladenie [kW]	Energetická trieda kúrenie/chladenie	Hlučnosť jednotky [dB(A)]	Rozmery jednotky [mm]	Cena jednotková [Eur]	Cena za komplet [Eur]
MSZ-FT25VGK + IR ovládač MUZ-FT25VGHZ	3,2/2,5	A++/A+++	19-46 46	838x280x295 880x285x550	483,- 1208,-	1 691,-
MSZ-FT35VGK + IR ovládač MUZ-FT35VGHZ	4,0/3,5	A++/A+++	19-47 49	838x280x295 800x285x714	538,- 1380,-	1 918,-
MSZ-FT50VGK + IR ovládač MUZ-FT50VGHZ	5,0/5,0	A+/A++	28/48 51	838x280x295 800x285x714	768,- 1921,-	2 689,-



MSZ RW

Nástená jednotka Hyperheating PREMIUM

Vykurovanie až do -30°C

Jednotka patrí medzi naše top zariadenia, dokáže poskytovať **100%-ný vykurovací výkon až do vonkajšej teploty -25°C**. Vykuruje až do vonkajšej teploty -30°C.

Kratšia doba odmrazovania

Séria RW s technológiou detekcie námrazy umožňuje zabezpečiť maximálnu nepretržitú prevádzku vykurovania až 150 minút s menej častými cyklami odmrazovania, čím sa dlhodobo udržiava príjemné vnútorné prostredie.

Nastavenie výfuku vzduchu v 4-smeroch

Jednotka má horizontálne aj vertikálne nastavenie lamiel. Vďaka 3D i-see senzoru si môžete nastaviť priame alebo nepriame ofukovanie.



Vysokoefektívny filter Plasma Quad

Zabudovaný plazmový filter vzduchu Plasma Quad Connect je účinný proti **SARS-CoV-2**, vírusom, baktériám, jemným časticiam PM2,5 a prachu.

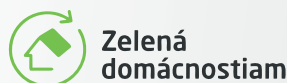

Typ zariadenia Vnútorná jednotka Vonkajšia jednotka	Výkon kúrenie/chladenie [kW]	Energetická trieda kúrenie/chladenie	Hlučnosť jednotky [dB(A)]	Rozmery jednotky [mm]	Cena jednotková [Eur]	Cena za komplet [Eur]
MSZ-RW25VG + IR ovládač MUZ-RW25VGHZ	3,2/2,5	A+++/A+++	19-41 49	998x247x305 800x285x714	688,- 1870,-	2 558,-
MSZ-RW35VG + IR ovládač MUZ-RW35VGHZ	4,0/3,5	A+++/A+++	19-42 50	998x247x305 800x285x714	783,- 2003,-	2 786,-
MSZ-RW50VG + IR ovládač MUZ-RW50VGHZ	6,0/5,0	A++/A++	25-46 54	998x247x305 800x285x714	1180,- 2289,-	3 469,-

Jednotky testované v Nórsku

Mitsubishi Electric testovalo jednotky MSZ-RW na niekoľkých chladných miestach v Nórsku a dosiahli veľkú spokojnosť používateľov s dostatočným objemom vzduchu a vynikajúcim vykurovacím výkonom. Výsledok testu potvrdil, že séria RW poskytuje stabilnú teplotu v interiéri aj pri extrémne nízkych vonkajších teplotách.

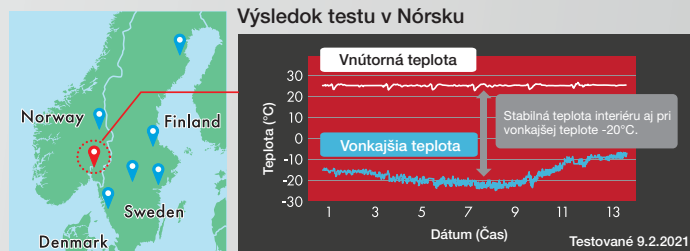

3D i-see senzor

3D i-see senzor je vysoko presný snímač, ktorý môže detekovať prítomnosť človeka na základe teplotných rozdielov v miestnosti. Týmto môže upraviť výkon jednotky na základe nastavených požiadaviek.

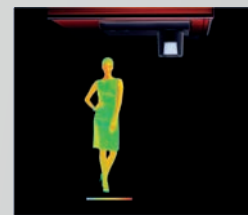

MSZ LN



Nástenná jednotka Hyperheating DIZAJN PREMIUM

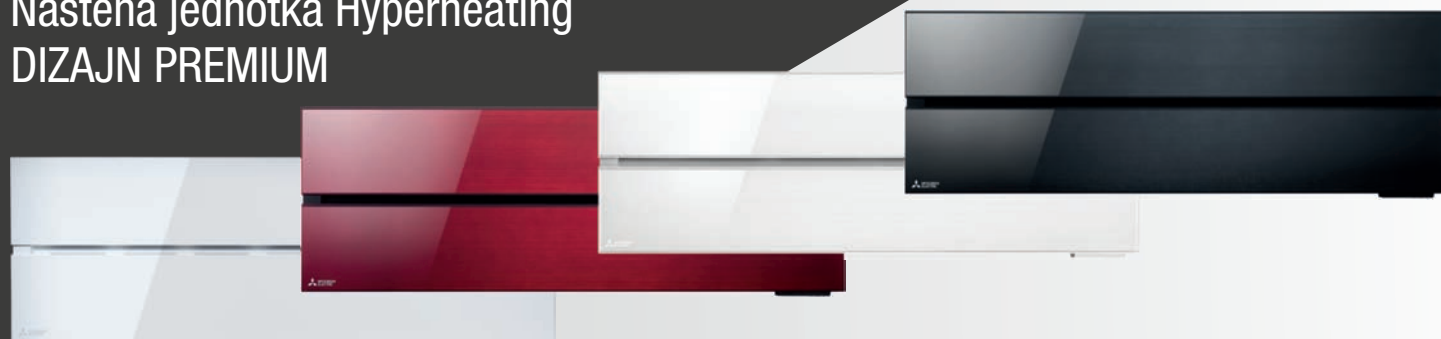

Nástenné jednotky Hyperheating DIZAJN PREMIUM majú 100%-ný výkon do vonkajšej teploty -15°C . Dokážu vykurovať až do vonkajšej teploty -25°C . Viac informácií o ďalších funkciách na strane 13.



Zelená domácnostiam

Jednotky vo farebnom prevedení prírodná biela

- 100% výkonu do -15°C
- 3D senzor na detekciu ľudí

- Vykurovanie až do -25°C
- Plasma Quad Filter



Typ zariadenia Vnútna jednotka Vonkajšia jednotka	Výkon kúrenie/chladenie [kW]	Energetická trieda kúrenie / chladenie	Rozmery jednotky [mm]	Hlučnosť jednotky [dB(A)]	Cena jednotková [Eur]	Cena za komplet [Eur]
MSZ-LN18VG2W + IR ovládač iba k Multisplitom str. 26	3,3/1,8	- / -	890x233x307	19-36	640,-	640,-
MSZ-LN25VG2W + IR ovládač MUZ-LN25VGHZ	3,2/2,5	A+++ / A+++	890x233x307 800x285x550	19-36 46	715,- 1665,-	2 380,-
MSZ-LN35VG2W + IR ovládač MUZ-LN35VGHZ	4,0/3,5	A+++ / A+++	890x233x307 800x285x550	19-36 49	852,- 1785,-	2 637,-
MSZ-LN50VG2W + IR ovládač MUZ-LN50VGHZ	6,0/5,0	A++ / A+++	890x233x307 840x330x880	27-39 51	1159,- 2050,-	3 209,-

Jednotky vo farebnom prevedení rubínovo červená, perleťovo biela a čierna

- 100% výkonu do -15°C
- 3D senzor na detekciu ľudí

- Vykurovanie až do -25°C
- Plasma Quad Filter



Typ zariadenia Vnútna jednotka Vonkajšia jednotka	Výkon kúrenie/chladenie [kW]	Energetická trieda kúrenie / chladenie	Rozmery jednotky [mm]	Hlučnosť jednotky [dB(A)]	Cena jednotková [Eur]	Cena za komplet [Eur]
MSZ-LN18VG2R/V/B + IR ovládač iba k Multisplitom str. 26	3,3/1,8	- / -	890x233x307	19-36	749,-	749,-
MSZ-LN25VG2R/V/B + IR ovládač MUZ-LN25VGHZ	3,2/2,5	A+++ / A+++	890x233x307 800x285x550	19-36 46	836,- 1665,-	2 501,-
MSZ-LN35VG2R/V/B + IR ovládač MUZ-LN35VGHZ	4,0/3,5	A+++ / A+++	890x233x307 800x285x550	19-36 49	1026,- 1785,-	2 811,-
MSZ-LN50VG2R/V/B + IR ovládač MUZ-LN50VGHZ	6,0/5,0	A++ / A+++	890x233x307 840x330x880	27-39 51	1384,- 2050,-	3 434,-



MFZ KW

Parapetné jednotky Hyperheating

Optimálna distribúcia vzduchu

Komfortná teplota v miestnosti je dosahovaná pomocou optimálnej distribúcie vzduchu.

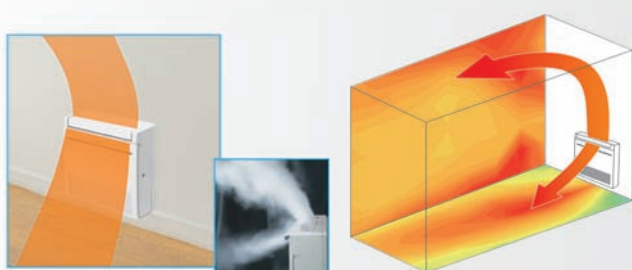

Vo vykurovacom režime je vzduch distribuovaný v dvoch smeroch. Teplý vzduch tak ostáva pri podlahe a Vaše nohy už nikdy nebudú skrehnuté.

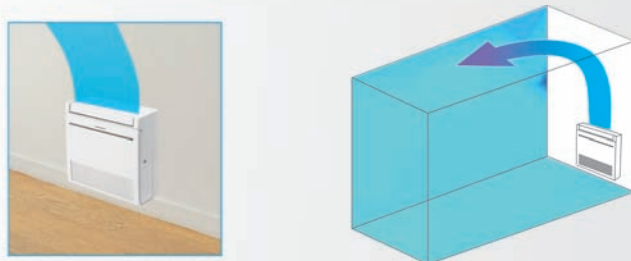

*Smer výfuku na podlahu sa dá nastaviť aj v režime chladenia

S multifunkčnou lamelou je možné pohodlne nastaviť prúdenie vzduchu. Pomocou dvoch lopatiek je vzduch usmernený buď dohora, alebo dospodu miestnosti.



Vykurovanie až do -25°C

Jednotka patrí medzi naše top zariadenia, dokáže poskytovať **100%-ný vykurovací výkon až do vonkajšej teploty -15°C**. Vykuruje až do vonkajšej teploty -25°C.

Integrovaný senzor úniku chladiva

Jednotka je vybavená integrovaným senzorom úniku chladiva. V prípade úniku chladiva dá jednotka signál prostredníctvom diódy, alebo na ovládači.

Hlučnosť iba 18dB

Jednotka ma nízku hlučnosť - iba 18dB. Pri používaní tak nie je takmer vôbec počuť.

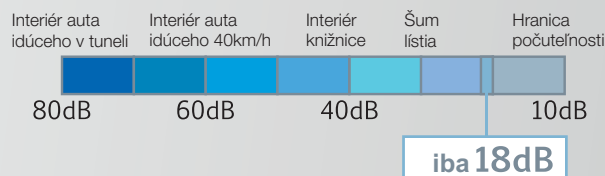

Zelená domácnostiam

Typ zariadenia Vnútorňa jednotka Vonkajšia jednotka	Výkon kúrenie/chladenie [kW]	Energetická trieda kúrenie / chladenie	Hlučnosť jednotky [dB(A)]	Rozmery jednotky [mm]	Cena jednotková [Eur]	Cena za komplet [Eur]
MFZ-KW25VGK + IR ovládač MUFZ-KW25VGHZ	3,5/2,5	A+/A+++	18-41 45	750x215x600 800x285x550	1484,- 1443,-	2 927,-
MFZ-KW35VGK + IR ovládač MUFZ-KW35VGHZ	3,6/3,5	A+/A++	18-41 47	750x215x600 800x285x550	1561,- 1575,-	3 136,-
MFZ-KW50VGK + IR ovládač MUFZ-KW50VGHZ	6,0/5,0	A+/A++	29-50 54	750x215x600 880x330x840	1630,- 2142,-	3 772,-
MFZ-KW60VGK + IR ovládač MUFZ-KW60VGHZ	6,5/6,1	A+/A++	29-51 56	750x215x600 880x330x840	1823,- 2242,-	4 065,-

MXZ VFHZ



Multisplitové jednotky Hyperheating

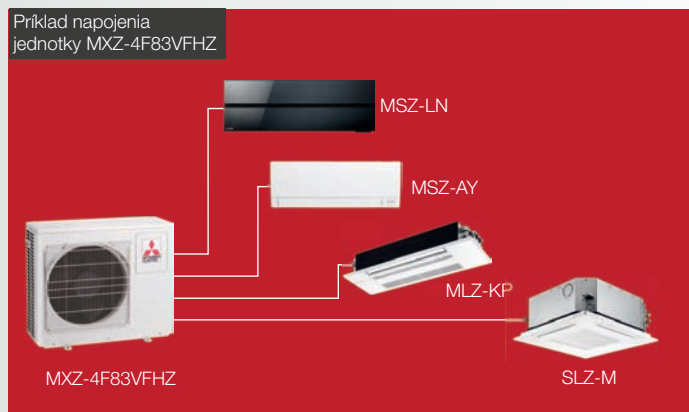
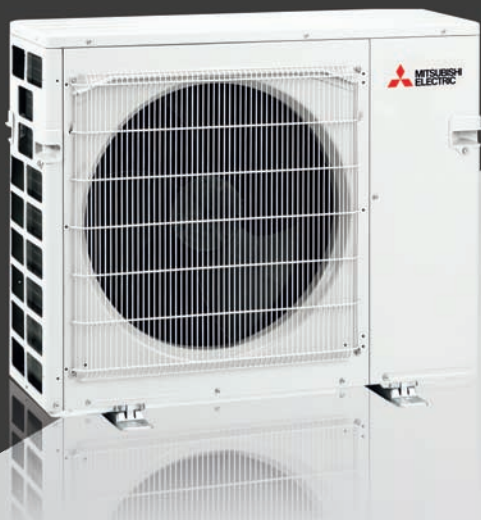

Multisplitové jednotky MXZ s technológiou Hyperheating chladiivo R32

- 100% výkonu do -15°C
- Vykurovanie až do -25°C
- Autodiagnostika poruchy
- Zimná regulácia - chladenie pri nízkej teplote
- Autoreštart pri výpadku prúdu
- Energeticky úsporná inverterová technológia
- Reuse piping - možnosť použiť staré Cu potrubie
- Možnosť ovládať cez Wi-Fi



Typ zariadenia	Výkon kúrenie/chladenie [kW]	Počet pripojiteľných vnút. jednotiek [ks]	Maximálne pripojenie jednotiek *	Rozmery jednotky [mm]
Vonkajšia multisplitová jednotka				
MXZ-2F53VFHZ	6,4/5,3	2	75	950x330x796
MXZ-4F83VFHZ	9,0/8,3	4	145	950x330x1048

Cena za jednotku [Eur]
2 830,-
4 733,-



Pripojiteľné vnútorné jednotky k multisplitom



	Nástenné jednotky	Parapetné jednotky	Kazetové jednotky	Kanálové jednotky
Do 2 vnútorných jednotiek MXZ-2F53VFHZ	MSZ-LN18/25/35 MSZ-EF18/25/35/42/50 MSZ-AY25/35/42/50	MFZ-KT25/35 SFZ-M25/35	MLZ-KP25/35 SLZ-M15/25//35	SEZ-M25/35
Do 2 vnútorných jednotiek MXZ-4F83VFHZ	MSZ-LN18/25/35/50 MSZ-EF18/25/35/42/50 MSZ-AY25/35/42/50 MSZ-AP60/71	MFZ-KT25/35/50 SFZ-M25/35/50/60/71	MLZ-KP25/35/50 SLZ-M15/25/35/50	SEZ-M25/35/50/60/71 PEAD-M35/50/60/71



Mr. Slim

Komerčné riešenia

Klimatizácie pre komerčné použitie a väčšie priestory

- Rozsah výkonov od 3,5kW až po 25,0kW
- Možnosť pripojenia k priamemu výparníku
- Dlhé potrubné trasy až 100m a veľké prevýšenia
- Replace technológia R22 ako štandardné vybavenie

- Kompaktné ľahké jednotky - jednoduchá inštalácia. Ideálne aj pre dodatočnú montáž.
- Kombinácie pre technické miestnosti s citelným chladiacim výkonom až 95 %
- Štandardná funkcia zálohovania s automatickým prepínaním jednotiek

TYPY VONKAJŠÍCH JEDNOTIEK

Standard Inverter



Jednotky sú vybavené plynulou reguláciou výkonu, takže je k dispozícii vždy iba taký výkon, aká je jeho aktuálna potreba. Vonkajšie jednotky sa vyrábajú v dvoch prevedeniach, a to buď ako jednofázové alebo trojfázové.

Zubadan



Jednotky určené hlavne pre monovalentné vykurovanie. Funkcia vykurovania až do vonkajšej teploty -28°C. Do vonkajšej teploty -15°C poskytuje stále 100% nominálneho výkonu. Je vybavená funkciou automatického rozmrazovania.

Power Inverter



Vonkajšie jednotky zo série Power Inverter sú skonštruované pre nepretržitú prevádzku a vysoké zaťaženie. Svoje uplatnenie nájdu hlavne v prevádzkach, technických miestnostiach a serverovniach. Vyznačujú sa vysokou energetickou efektívnosťou a dlhými trasami prepojenia jednotiek.

Multisplitová prevádzka

Pri multisplitovom použití je možné pripojiť až 4 vnútorné jednotky na jednu vonkajšiu jednotku (podľa výkonu a typu). Takto môžeme optimálne klimatizovať tiež veľké miestnosti alebo obchody. Je možné klimatizovať iba jednu zónu - jeden ovládač ovláda súčasne všetky jednotky.

Funkcia zálohovania a striedania až 3 systémov

Rotácia: Systémy sa automaticky striedajú v prevádzke v stanovených intervaloch od 1 do 28 dní. Vďaka tomu majú obe jednotky rovnaké prevádzkové doby. Jednotky sa môžu striedať buď na základe poruchy, teploty, alebo podľa inej nastavenej požiadavky.

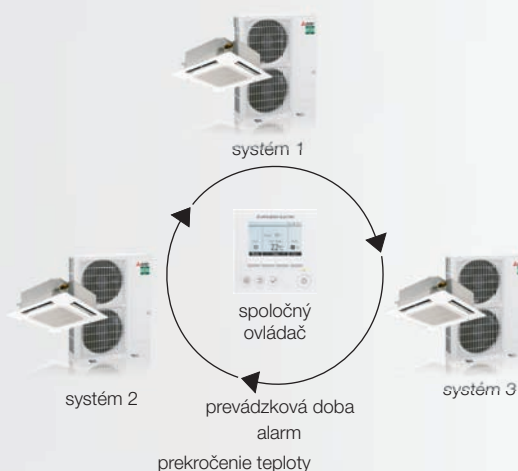

Jednotky PUZ-ZM s nominálnym výkonom do -3°C

Nominálny výkon u jednotiek PUZ-ZM s chladivom R32 je zachovaný dokonca aj pri vonkajšej teplote -3°C. Aj v studenom počasí si tak jednotka zachováva dostatočnú vykurovaciu kapacitu.

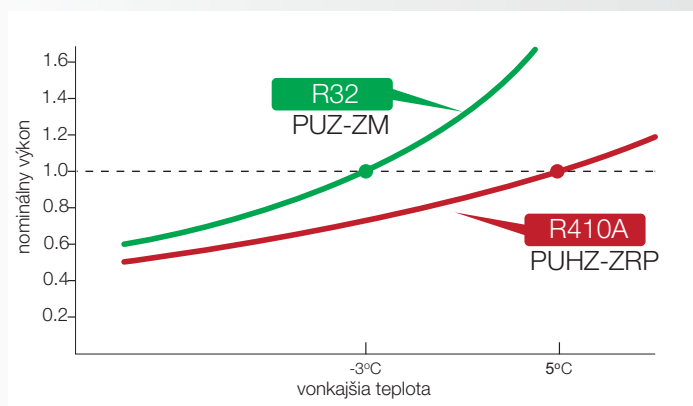

Chladienie na vnútornú teplotu 14°C

Nová generácia vonkajších a vnútorných jednotiek podporuje funkciu chladienia na vnútornú teplotu 14°C, má vylepšené odmrazovanie a prostredníctvom Wi-Fi adaptéra dokáže poskytovať údaje o prevádzke a servisných parametroch. Platí pre jednotky PLA, PKA, PCA a PSA. Vnútorná aj vonkajšia jednotka musia byť z novej generácie.



Nový Wi-Fi adaptér

Nový Wi-Fi adaptér MAC-587IF poskytuje komplexnú analýzu prevádzkových údajov, ktorá umožňuje včasnú detekciu abnormalít. Oznámenie o potenciálnej abnormalite umožňuje koncovému používateľovi a inštalátorom poznať stav jednotiek pred prípadným úplným vypnutím.

Cena: 104,- Eur



Dlhšie trasy vedenia

Dlhšie trasy vedenia umožňujú flexibilnejšiu montáž. Jednotky Power Inverter PUZ-ZM s chladivom R32 umožňujú vedenie potrubia až 100 m. Takisto sa zvýšila dĺžka vedenia aj u jednotiek Standard Inverter PUZ-M, a to až na 65 m.

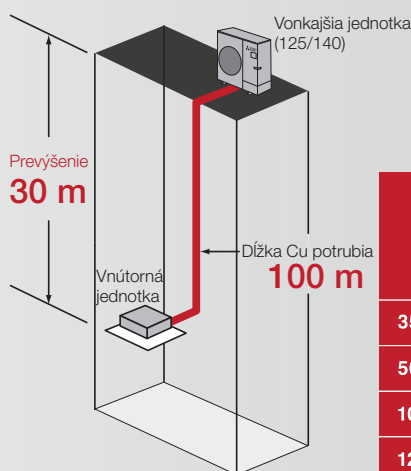

	Max. dĺžka Cu potrubia	
	R32 PUZ-ZM	R32 PUZ-M SUZ-M
35	50 m	20 m
50/60/71	55 m	30 m
100	100 m	55 m
125/140	100 m	65 m

Nová rada vonkajších jednotiek

NOVINKA

Nová rada vonkajších jednotiek Power Inverter o výkone 10,0-14,0kW. Má zmenšené rozmery, oproti pôvodnej verzii má 1-vrtulové prevedenie. Novinkou sú aj 3 úrovne režimu „Silent“ pre chladienie aj vykurovanie - dokáže tak znížiť hlučnosť o -2 až -6dB(A). Chladí až do vonkajšej teploty -20°C. Jednotka má označenie PUZ- YDA.



Funkcia inteligentného odmrazovania

Na novej generácii vonkajších jednotiek je možné nastaviť funkciu inteligentného odmrazovania vonkajšej jednotky. Ak vypnete ovládačom vnútornú jednotku, prebehne automaticky odmrazovanie. Pri ďalšom zopnutí jednotky bude pripravená plnohodnotne vykurovať. Pri kazetových jednotkách s 3D I-see senzorom sa dá navyše nastaviť odmrazovanie v čase neprítomnosti osôb v priestore.

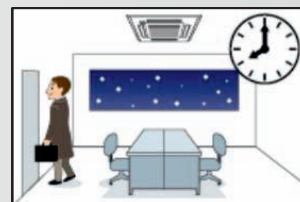

Defrost sa automaticky spustí po vypnutí vnútornej jednotky.



Pri ďalšom štarte je jednotka pripravená plnohodnotne vykurovať.

PKA-M

Nástenné jednotky

- Možnosť nastaviť teplotu chladenia na 14°C
- Ideálne pre serverovne
- Autodiagnostika poruchy
- Predplnené chladivom R32
- Možnosť zálohovania/redundancie až 3 systémov
- Týždenný časovač
- Tichý režim vonkajšej jednotky
- Energeticky úsporná inverterová technológia
- Reuse piping - možnosť použiť staré Cu potrubie
- Možnosť ovládať cez Wi-Fi

R32 Standard Inverter:

Typ zariadenia Vnútorňa jednotka Vonkajšia jednotka	Výkon chladenie / kúrenie [kW]	Rozmery jednotky [mm]	Cena jednotková [Eur]	Cena za komplet [Eur]
PKA-M100KAL + IR ovládač	9,5/11,2	1170x295x365	2 235,-	5 011,-
PUZ-M100YKA		1050x370x981	2 776,-	

R32 Power Inverter:

Typ zariadenia Vnútorňa jednotka Vonkajšia jednotka	Výkon chladenie / kúrenie [kW]	Rozmery jednotky [mm]	Cena jednotková [Eur]	Cena za komplet [Eur]
PKA-M35LAL + IR ovládač	3,6/4,1	898x249x295	1 265,-	4 010,-
PUZ-ZM35VKA		809x300x630	2 745,-	
PKA-M50LAL + IR ovládač	4,6/5,0	898x249x295	1 274,-	4 383,-
PUZ-ZM50VKA		809x300x630	3 109,-	
PKA-M60KAL + IR ovládač	6,1/7,0	1170x295x365	1 400,-	4 837,-
PUZ-ZM60VHA		950x355x943	3 437,-	
PKA-M71KAL + IR ovládač	7,1/8,0	1170x295x365	1 807,-	5 380,-
PUZ-ZM71VHA		950x355x943	3 573,-	
PKA-M100KAL + IR ovládač	9,5/11,2	1170x295x365	2 235,-	6 963,-
PUZ-ZM100YDA		1100x460x870	4 728,-	

Voliteľné príslušenstvo:

PAR-41MAA - nástenný ovládač (voliteľné)	217,-
PAC-SH29TC - konektor na pripojenie ovládača PAR-41MAA	47,-
MAC-587IF - Wi-Fi apdaptér	104,-
PAC-SK01DM - čerpadlo kondenzátu pre jednotky PKA-M35-50	513,-
PAC-SK19DM - čerpadlo kondenzátu pre jednotky PKA-M60-100	508,-

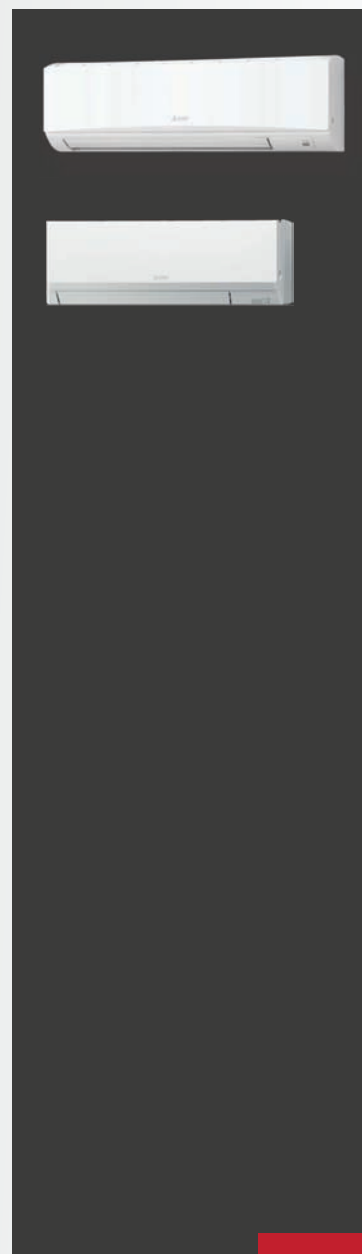

PCA-M HA

Nerezové podstropné jednotky

- Vysokoefektívny olejový filter
- Možnosť zálohovania/redundancie až 3 systémov
- Autoreštart pri výpadku prúdu
- Autodiagnostika poruchy
- Zimná regulácia - chladenie pri nízkej teplote
- Možnosť nastaviť teplotu chladenia na 14°C
- Možnosť prívodu čerstvého vzduchu
- Týždenný časovač
- Tichý režim vonkajšej jednotky
- Energeticky úsporná inverterová technológia
- Reuse piping - možnosť použiť staré Cu potrubie
- Možnosť ovládať cez Wi-Fi

R32 Power Inverter:

Typ zariadenia Vnútorňa jednotka Vonkajšia jednotka	Výkon chladenie / kúrenie [kW]	Rozmery jednotky [mm]	Cena jednotková [Eur]	Cena za komplet [Eur]
PCA-M71HA + nástenný ovládač	7,1/7,6	1136x650x280	2 896,-	6 469,-
PUZ-ZM71VHA		950x360x943	3 573,-	

Voliteľné príslušenstvo:

MAC-587IF - Wi-Fi adaptér	104,-
---------------------------	-------



Ideálne pre použitie
do kuchýň

PCA-M Podstropné jednotky

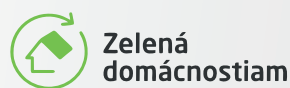

- Možnosť nastaviť teplotu chladenia na 14°C
- Autoreštart pri výpadku prúdu
- Autodiagnostika poruchy
- Predplnené chladivom R32
- Možnosť zálohovania/redundancie až 3 systémov
- Týždenný časovač
- Tichý režim vonkajšej jednotky
- Energeticky úsporná inverterová technológia
- Reuse piping - možnosť použiť staré Cu potrubie
- Možnosť ovládať cez Wi-Fi



R32 Standard Inverter:

Typ zariadenia Vnútorná jednotka Vonkajšia jednotka	Výkon chladenie / kúrenie [kW]	Rozmery jednotky [mm]	Cena jednotková [Eur]	Cena za komplet [Eur]
PCA-M35KA + nástenný ovládač SUZ-M35VA	3,6/4,1	960x680x230 800x285x550	1 432,- 1 240,-	2 672,-
PCA-M50KA + nástenný ovládač SUZ-M50VA	5,0/6,0	960x680x230 800x285x714	1 528,- 1 422,-	2 950,-
PCA-M60KA + nástenný ovládač SUZ-M60VA	6,1/7,0	1280x680x230 840x330x880	1 694,- 1 614,-	3 308,-
PCA-M71KA + nástenný ovládač SUZ-M71VA	7,1/8,0	1280x680x230 840x330x880	2 024,- 1 816,-	3 840,-
PCA-M100KA + nástenný ovládač PUZ-M100YKA	9,5/11,2	1600x680x230 1050x370x981	2 263,- 2 776,-	5 039,-
PCA-M125KA + nástenný ovládač PUZ-M125YKA	12,1/13,5	1600x680x230 1050x370x981	2 393,- 3 243,-	5 636,-
PCA-M140KA + nástenný ovládač PUZ-M140YKA	13,4/15,0	1600x680x230 1050x370x981	2 532,- 3 622,-	6 154,-

R32 Power Inverter:

Typ zariadenia Vnútorná jednotka Vonkajšia jednotka	Výkon chladenie / kúrenie [kW]	Rozmery jednotky [mm]	Cena jednotková [Eur]	Cena za komplet [Eur]
PCA-M35KA + nástenný ovládač PUZ-ZM35VKA	3,6/4,1	960x680x230 809x300x630	1 432,- 2 745,-	4 177,-
PCA-M50KA + nástenný ovládač PUZ-ZM50VKA	5,0/5,5	960x680x230 809x300x630	1 528,- 3 109,-	4 637,-
PCA-M60KA + nástenný ovládač PUZ-ZM60VHA	6,1/7,0	1280x680x230 950x355x943	1 694,- 3 437,-	5 131,-
PCA-M71KA + nástenný ovládač PUZ-ZM71VHA	7,1/8,0	1280x680x230 950x355x943	2 024,- 3 573,-	5 597,-
PCA-M100KA + nástenný ovládač PUZ-ZM100YDA	9,5/11,2	NOVINKA 1600x680x230 1100x460x870	2 263,- 4 728,-	6 991,-
PCA-M125KA + nástenný ovládač PUZ-ZM125YDA	12,5/14,0	NOVINKA 1600x680x230 1100x460x870	2 393,- 4 993,-	7 386,-
PCA-M140KA + nástenný ovládač PUZ-ZM140YDA	13,4/16,0	NOVINKA 1600x680x230 1100x460x870	2 532,- 6 246,-	8 778,-

Voliteľné príslušenstvo:

PAR-SL101A + PAR-SA9CA - sada IR ovládača a prijímača	382,-
MAC-587IF - Wi-Fi adaptér	104,-
PAC-SJ92DM - čerpadlo kondenzátu pre jednotky PCA-M35/50	264,-
PAC-SJ94DM - čerpadlo kondenzátu pre jednotky PCA-M60	303,-
PAC-SJ93DM - čerpadlo kondenzátu pre jednotky PCA-M71-140	271,-

PLA-M

4-smerné kazetové jednotky



Zelená domácnostiam

- Možnosť zálohovania/redundancie až 3 systémov
- Autoreštart pri výpadku prúdu
- Autodiagnostika poruchy
- Možnosť nastaviť teplotu chladenia na 14°C
- Coanda efekt
- Možnosť prívodu čerstvého vzduchu
- Integrované čerpadlo kondenzátu
- Možnosť ovládať cez Wi-Fi

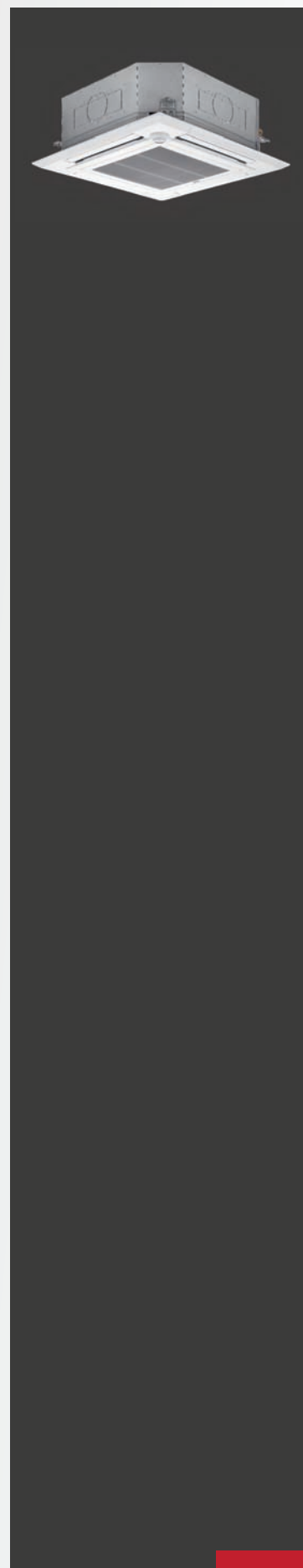

R32 Standard Inverter:

Typ zariadenia Vnútorná jednotka Vonkajšia jednotka	Výkon chladenie / kúrenie [kW]	Rozmery jednotky [mm]	Cena jednotková [Eur]	Cena za komplet [Eur]
PLA-M35EA + dekoračný panel*	3,6/4,1	840x840x258	1 504,-*	2 744,-
SUZ-M35VA		800x285x550	1 240,-	
PLA-M50EA + dekoračný panel*	5,5/6,0	840x840x258	1 597,-*	3 019,-
SUZ-M50VA		800x285x714	1 422,-	
PLA-M60EA + dekoračný panel*	6,1/7,0	840x840x258	1 596,-*	3 210,-
SUZ-M60VA		840x330x880	1 614,-	
PLA-M71EA + dekoračný panel*	7,1/8,0	840x840x258	1 742,-*	3 558,-
SUZ-M71VA		840x330x880	1 816,-	
PLA-M100EA + dekoračný panel*	9,5/11,2	840x840x298	2 048,-*	4 824,-
PUZ-M100YKA		1050x370x981	2 776,-	
PLA-M125EA + dekoračný panel*	12,1/13,5	840x840x298	2 122,-*	5 365,-
PUZ-M125YKA		1050x370x981	3 243,-	
PLA-M140EA + dekoračný panel*	13,4/15,0	840x840x298	2 237,-*	5 859,-
PUZ-M140YKA		1050x370x981	3 622,-	

* v cene jednotky je už zarátaný dekoračný panel PLP-6EAR + nástenný ovládač PAR-41MAA

R32 Power Inverter:

Typ zariadenia Vnútorná jednotka Vonkajšia jednotka	Výkon chladenie / kúrenie [kW]	Rozmery jednotky [mm]	Cena jednotková [Eur]	Cena za komplet [Eur]
PLA-M35EA + dekoračný panel*	3,6/4,1	840x840x258	1 504,-*	4 249,-
PUZ-ZM35VKA		809x300x630	2 745,-	
PLA-M50EA + dekoračný panel*	5,0/6,0	840x840x258	1 597,-*	4 706,-
PUZ-ZM50VKA		809x300x630	3 109,-	
PLA-M60EA + dekoračný panel*	6,1/7,0	840x840x258	1 596,-*	5 033,-
PUZ-ZM60VHA		950x355x943	3 437,-	
PLA-M71EA + dekoračný panel*	7,1/8,0	840x840x258	1 742,-*	5 315,-
PUZ-ZM71VHA		950x355x943	3 573,-	
PLA-M100EA + dekoračný panel*	9,5/11,2	840x840x298	2 048,-*	6 776,-
PUZ-ZM100YDA		1100x460x870	4 728,-	
PLA-M125EA + dekoračný panel*	12,5/14,0	840x840x298	2 122,-*	7 115,-
PUZ-ZM125YDA		1100x460x870	4 993,-	
PLA-M140EA + dekoračný panel*	13,4/16,0	840x840x298	2 237,-*	8 483,-
PUZ-ZM140YDA		1100x460x870	6 246,-	

* v cene jednotky je už zarátaný dekoračný panel PLP-6EAR + nástenný ovládač PAR-41MAA

Voliteľné príslušenstvo:

PLP-6EALM - dekoračný panel s IR (Infra) ovládačom	789,-
PLP-6EAR - dekoračný panel s nástenným ovládačom PAR-41MAA**	538,-
PLP-6EAB - čierny dekoračný panel s nástenným ovládačom PAR-41MAA**	705,-
MAC-587IF - Wi-Fi adaptér	104,-

** v cene dekoračného panelu je už zarátaný nástenný ovládač PAR-41MAA

PEAD-M Kanálové jednotky

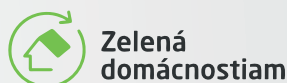

- Týždenný časovač
- Možnosť zálohovania/redundancie až 3 systémov
- Statický tlak až 150 Pa
- Autodiagnostika poruchy
- Integrované čerpadlo kondenzátu
- Zimná regulácia - chladenie pri nízkej teplote
- Možnosť prívodu čerstvého vzduchu
- Vysokoefektívne vykurovanie
- Tichý režim vonkajšej jednotky
- Energeticky úsporná inverterová technológia
- Reuse piping - možnosť použiť staré Cu potrubie
- Možnosť ovládať cez Wi-Fi

R32 Standard Inverter:

Typ zariadenia Vnútorná jednotka Vonkajšia jednotka	Výkon chladenie / kúrenie [kW]	Rozmery jednotky [mm]	Cena jednotková [Eur]	Cena za komplet [Eur]
PEAD-M35JA + nástenný ovládač SUZ-M35VA	3,6/4,1	900x732x250 800x285x550	1 343,- 1 240,-	2 583,-
PEAD-M50JA + nástenný ovládač SUZ-M50VA	5,0/6,0	900x732x250 800x285x714	1 348,- 1 422,-	2 770,-
PEAD-M60JA + nástenný ovládač SUZ-M60VA	6,1/7,0	1100x732x250 840x330x880	1 503,- 1 614,-	3 117,-
PEAD-M71JA + nástenný ovládač SUZ-M71VA	7,1/8,0	1100x732x250 840x330x880	1 555,- 1 816,-	3 371,-
PEAD-M100JA + nástenný ovládač PUZ-M100YKA	9,5/11,2	1400x732x250 1050x370x981	1 867,- 2 776,-	4 643,-
PEAD-M125JA + nástenný ovládač PUZ-M125YKA	12,1/13,5	1400x732x250 1050x370x981	2 148,- 3 243,-	5 391,-
PEAD-M140JA + nástenný ovládač PUZ-M140YKA	13,4/15,0	1600x732x250 1050x370x981	2 537,- 3 622,-	6 159,-

R32 Power Inverter:

Typ zariadenia Vnútorná jednotka Vonkajšia jednotka	Výkon chladenie / kúrenie [kW]	Rozmery jednotky [mm]	Cena jednotková [Eur]	Cena za komplet [Eur]
PEAD-M35JA + nástenný ovládač PUZ-ZM35VKA	3,6/4,1	900x732x250 809x300x630	1 343,- 2 745,-	4 088,-
PEAD-M50JA + nástenný ovládač PUZ-ZM50VKA	5,0/5,5	900x732x250 809x300x630	1 348,- 3 109,-	4 457,-
PEAD-M60JA + nástenný ovládač PUZ-ZM60VHA	6,1/7,0	1100x732x250 950x355x943	1 503,- 3 437,-	4 940,-
PEAD-M71JA + nástenný ovládač PUZ-ZM71VHA	7,1/8,0	1100x732x250 950x355x943	1 555,- 3 573,-	5 128,-
PEAD-M100JA + nástenný ovládač PUZ-ZM100YDA	9,5/11,2	NOVINKA 1400x732x250 1100x460x870	1 867,- 4 728,-	6 595,-
PEAD-M125JA + nástenný ovládač PUZ-ZM125YDA	12,5/14,0	NOVINKA 1400x732x250 1100x460x870	2 148,- 4 993,-	7 141,-
PEAD-M140JA + nástenný ovládač PUZ-ZM140YDA	13,4/16,0	NOVINKA 1600x732x250 1100x460x870	2 537,- 6 246,-	8 783,-

* v cene jednotky je už zarátaný grill PLP-6EAR + nástenný ovládač PAR-41MAA

Voliteľné príslušenstvo:

MAC-587IF - Wi-Fi adaptér	104,-
PAR-SL101A + PAR-SA9CA - sada IR ovládača a prijímača	382,-

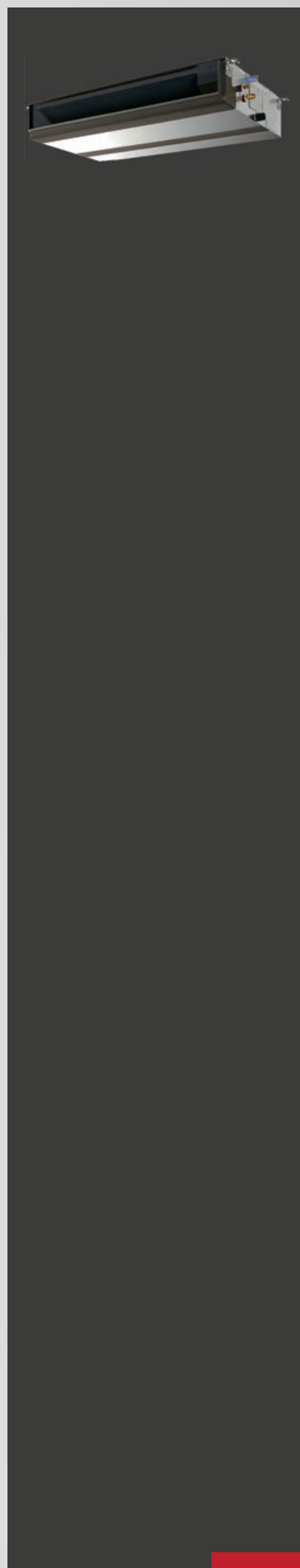

PEA-M

Vysokotlaké kanálové jednotky

- Statický tlak až 250Pa
- Možnosť zálohovania/redundancie až 3 systémov
- Autoreštart pri výpadku prúdu
- Autodiagnostika poruchy
- Chladivo R32
- Zimná regulácia - chladenie pri nízkej teplote
- Možnosť prívodu čerstvého vzduchu
- Vysokoeфекtívne vykurovanie
- Tichý režim vonkajšej jednotky
- Energeticky úsporná inverterová technológia
- Reuse piping - možnosť použiť staré Cu potrubie
- Týždenný časovač

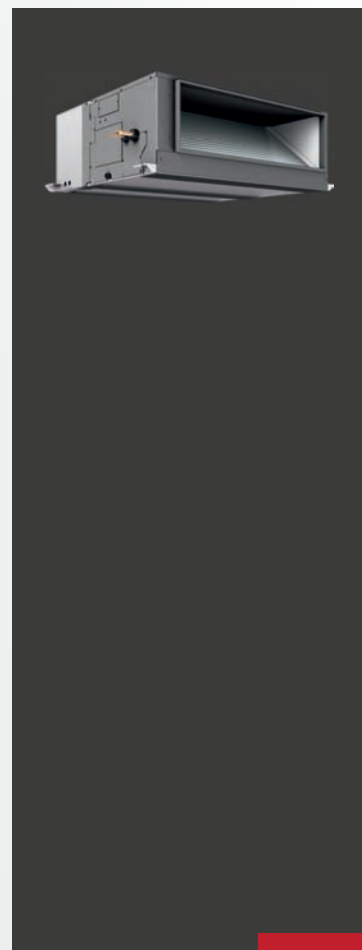

R32 Standard Inverter:

Typ zariadenia Vnútna jednotka Vonkajšia jednotka	Výkon chladenie / kúrenie [kW]	Rozmery jednotky [mm]	Cena jednotková [Eur]	Cena za komplet [Eur]
PEA-M200LA + nástenný ovládač PUZ-M200YKA	19,0/22,4	1370x1120x470 1050x370x1338	5 438,- 5 494,-	10 932,-
PEA-M250LA + nástenný ovládač PUZ-M250YKA	22,0/27,0	1370x1120x470 1050x370x1338	7 337,- 6 678,-	14 015,-

R32 Power Inverter:

Typ zariadenia Vnútna jednotka Vonkajšia jednotka	Výkon chladenie / kúrenie [kW]	Rozmery jednotky [mm]	Cena jednotková [Eur]	Cena za komplet [Eur]
PEA-M200LA + nástenný ovládač PUZ-ZM200YKA	19,0/22,4	1370x1120x470 1050x330x1338	5 438,- 9 108,-	14 546,-
PEA-M250LA + nástenný ovládač PUZ-ZM250YKA	22,0/27,0	1370x1120x470 1050x330x1338	7 337,- 9 682,-	17 019,-



Multisplitové zapojenie z rady Mr.Slim

Vonkajšie jednotky s výkonom 19,0 / 22,0kW

Pre multisplitovú prevádzku do 4ks kazetových, kanálových a podstropných jednotiek

- Autoreštart pri výpadku prúdu
- Autodiagnostika poruchy
- Predplnené chladivom R32
- Zimná regulácia - chladenie pri nízkej teplote
- Možnosť kaskádového riadenia až do 6 jednotiek
- Energeticky úsporná inverterová technológia
- Integrované rozhranie ModBus
- Tichý režim vonkajšej jednotky

R32 Standard Inverter

Typ zariadenia Vonkajšia jednotka	Výkon chladenie/kúrenie [kW]	Hlučnosť jednotky [dB(A)]	Rozmery jednotky [mm]	Cena jednotková [Eur]
PUZ-M200YKA	19,0/22,4	58	1050x370x1338	5 494,-
PUZ-M250YKA	22,0/27,0	59	1050x370x1338	6 678,-

R32 Power Inverter

Typ zariadenia Vonkajšia jednotka	Výkon chladenie/kúrenie [kW]	Hlučnosť jednotky [dB(A)]	Rozmery jednotky [mm]	Cena jednotková [Eur]
PUZ-ZM200YKA	19,0/22,4	58	1050x370x1338	9 108,-
PUZ-ZM250YKA	22,0/27,0	59	1050x370x1338	9 682,-



Multisplitové zapojenie vonkajších jednotiek Mr.Slim

Použiteľné vonkajšie jednotky PUZ-(Z)M, PUZ-(Z)M200/250

Typ zariadenia Rozdeľovač chladiva	Vhodný pre radu vonkajších jednotiek	Duo split 50:50	Duo split 50:50	Trio split 33:33:33	Quadro split 25:25:25:25	Cena za komplet [Eur]
MSDD-50TR2-E	71/80	35 + 35				94,-
	100/112	50 + 50				
	125/140	60 + 60				
	140	71 + 71				
MSDD-50WR2-E	200		100 + 100			101,-
	250		125 + 125			
MSDT-111R3-E	140			50 + 50 + 50		340,-
	200			60 + 60 + 60		
	250			71 + 71 + 71		
MSDF-1111R2-E	200				50 + 50 + 50 + 50	372,-
	250				60 + 60 + 60 + 60	



Celý systém je ovládaný jedným ovládačom

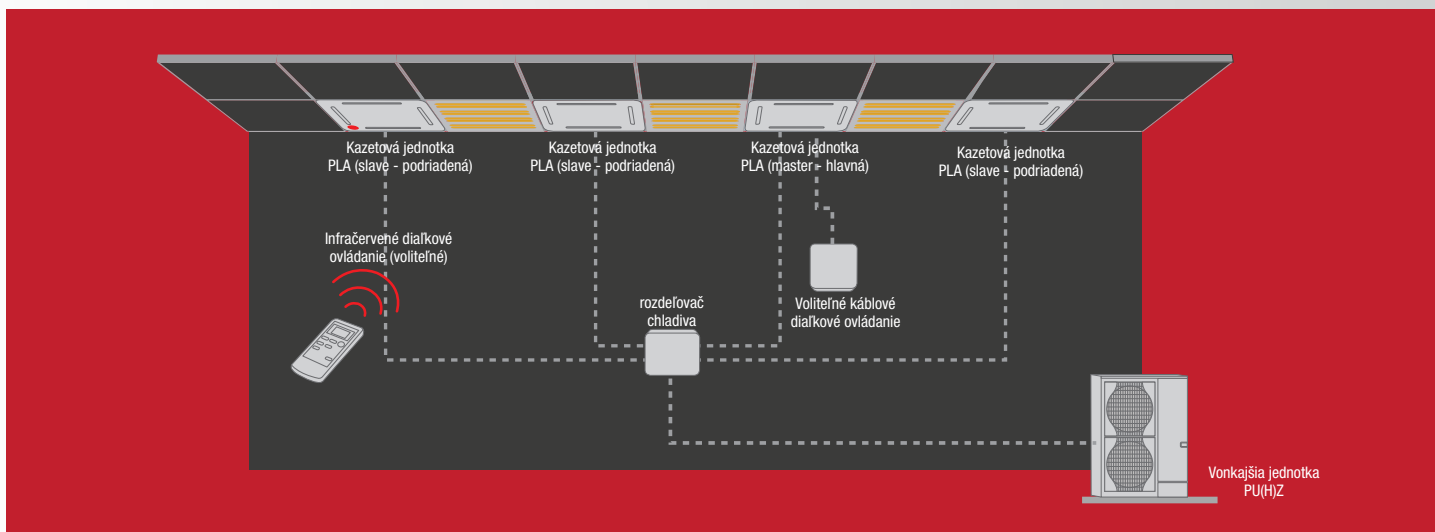

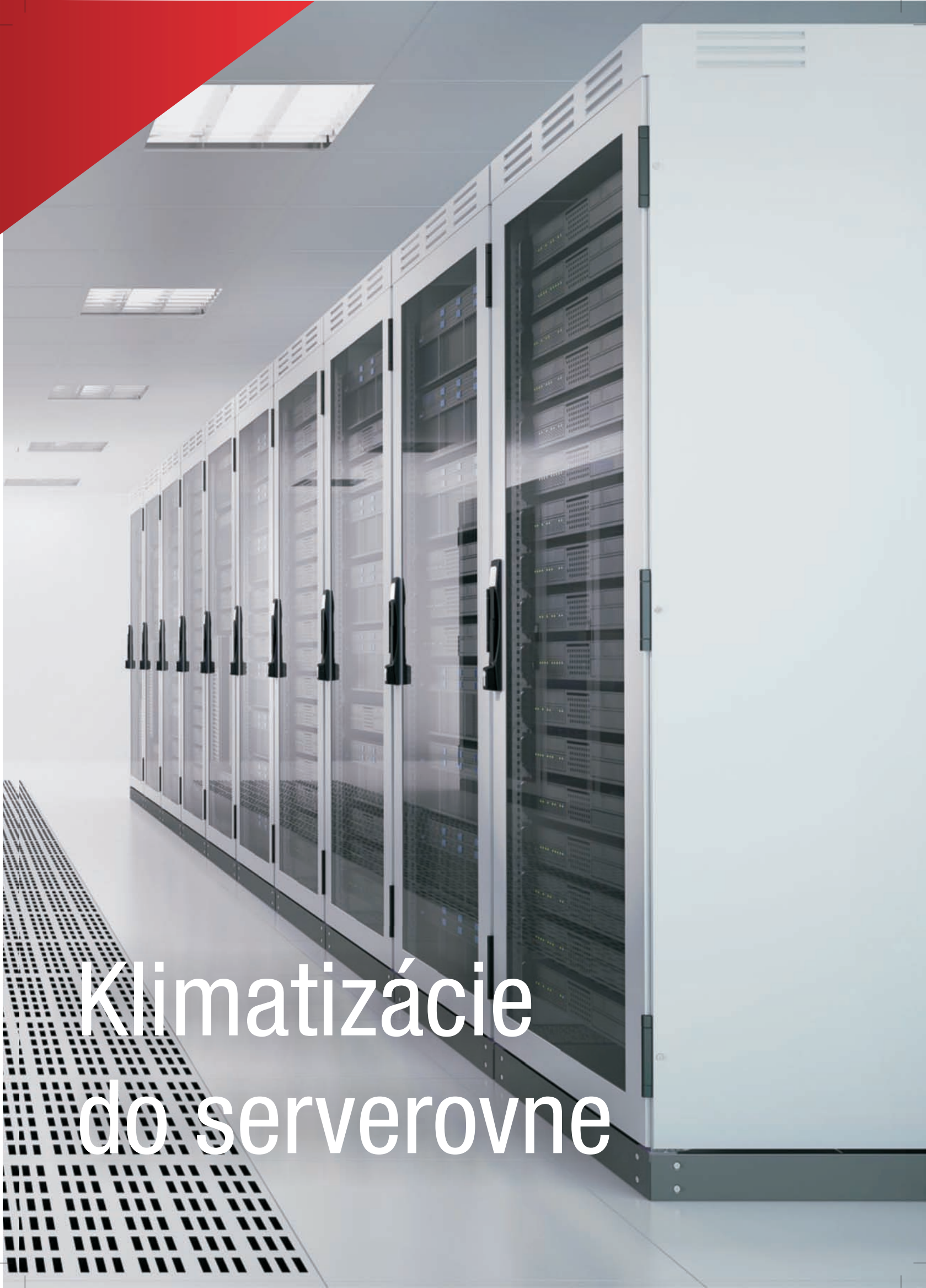

Klimatizácie do serverovne

MSY TP

Nástenná jednotka s chladením do -25°C
určená na chladenie serverovni

Chladenie až do vonkajšej teploty -25°C

Tieto jednotky boli vyvinuté špeciálne pre použitie do technických miestností a serverovni. Preto sú navrhnuté pre požiadavku chladenia **až do -25°C** .



Možnosť externého riadenia

Na riadenie je možné použiť aj externé kontakty. Poskytuje riadenie cez externý kontakt ON/OFF a tiež signál o poruche resp. chode jednotky, ktorý môžete následne spracovať cez BMS systém, alebo relé.

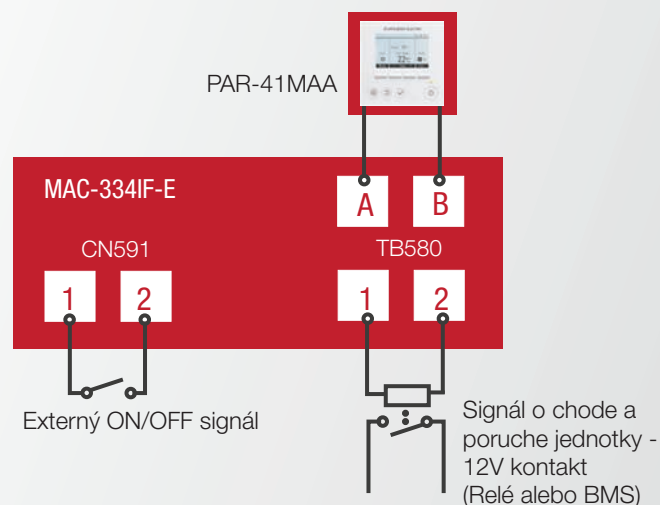

Ekologické chladivo R32

Jednotky pracujú s ekologickým chladivom R32, ktoré má malý potenciál globálneho otepľovania. Prevádzka jednotky je tak ekologickejšia.



Chladiaci faktor citeľného tepla až 90%

Nakoľko sú jednotky konštruované špeciálne pre serverovne a technické miestnosti, majú chladiaci faktor citeľného tepla až 90%.



Typ zariadenia Set vnútornej a vonkajšej jednotky	Výkon chladenie [kW]	Energetická trieda chladenie / kúrenie	Rozmery jednotky [mm]	Hlučnosť jednotky [dB(A)]	Cena za komplet [Eur]
MUSY-TP35VF*	3,5 (1,5-4,0)	A+++	305x923x250 550x800x285	31-45 45	2 194,-
MUSY-TP50VF*	5,0 (1,5-5,7)	A++	305x923x250 550x800x285	31-45 47	2 419,-

* Zariadenie sa predáva ako set. Obsahuje vnútornú jednotku, externé riadenie MAC-334IF, nástenný ovládač PAR-41MAA a vonkajšiu jednotku. Silové napájanie je do vnútornej jednotky

PKA-M

Nástenné jednotky
s citelným výkonom až 100%



- Výkon 3,6 - 6,1kW
- Autoreštart pri výpadku prúdu
- Max. dĺžka potrubia 50m
- Energetická trieda A+++
- Chladivo R32
- Redundancia v cene

Výkonná a spoľahlivá nástenná jednotka umožňuje ľahkú montáž a údržbu. Je dimenzovaná na nepretržitú prevádzku aj v náročných podmienkach.

Funkcia zálohovania a striedania až 3 systémov

Systémy sa automaticky striedajú v prevádzke v stanovených intervaloch od 1 do 28 dní. Vďaka tomu majú obe jednotky rovnaké prevádzkové doby. Jednotky sa môžu striedať buď na základe poruchy, teploty, alebo podľa inej nastavenej požiadavky.

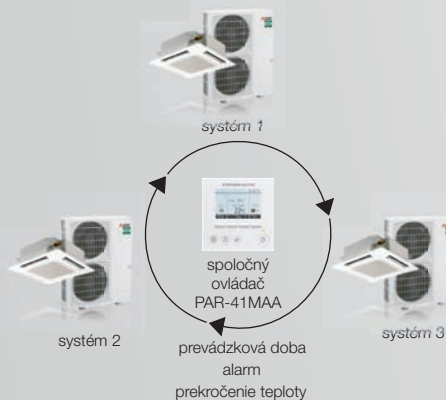

Voliteľné čerpadlo kondenzátu

Je možné zvoliť príslušenstvo na odvod kondenzátu. Čerpadlo má výšku výtlaku až 800mm.

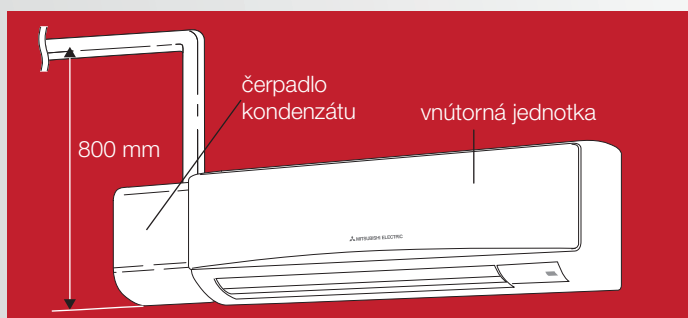

Typ zariadenia	Výkon chladenie [kW]	SHR*	Energetická trieda chladenie	Hlučnosť jednotky [dB(A)]	Rozmery jednotky [mm]	Cena jednotková [Eur]	Cena za komplet [Eur]
Vnútorná jednotka							
Vonkajšia jednotka							
PKA-M50LAL + nást. ovládač	3,6	0,86	A++	34-43	898x249x295	1 538,-	4 283,-
PUZ-ZM35VKA				44	809x300x630	2 745,-	
PKA-M60KAL + nást. ovládač	4,6	0,91	A++	39-45	1170x295x365	1 664,-	4 773,-
PUZ-ZM50VKA				44	809x300x630	3 109,-	
PKA-M71KAL + nást. ovládač	6,1	0,90	A++	39-45	1170x295x365	2 071,-	5 508,-
PUZ-ZM60VHA				47	950x330x943	3 437,-	
PAC-SH29TC - konektor na pripojenie nástenného ovládača (započítaný v cene jednotky)						47,-	47,-
PAR-41MAA - nástenný ovládač (započítaný v cene jednotky)						217,-	217,-
PAC-SK01DM - čerpadlo kondenzátu pre jednotky PKA-M50						513,-	513,-
PAC-SK19DM - čerpadlo kondenzátu pre jednotky PKA-M60-71						508,-	508,-

*SHR: Pomer citelného chladiaceho výkonu k celkovému chladiacemu výkonu

Podmienky merania: Vonkajšia teplota 35°C, teplota v miestnosti 22°C, relatívna vlhkosť vzduchu 40%

PCA-M

Podstropné jednotky
s citeľným výkonom až 100%

- Výkon 6,1 - 9,5kW
- Autoreštart pri výpadku prúdu
- Max. dĺžka potrubia 50m/75m
- Energetická trieda A+++
- Chladivo R32
- Redundancia v cene



Táto univerzálne použiteľná podstropná jednotka je vďaka dobrej distribúcii vzduchu a vysokému citeľnému výkonu obzvlášť vhodná do technických miestností a serverovní. K tomuto účelu sú k dispozícii špeciálne kombinácie s citeľným výkonom až 100%.

Funkcia zálohovania a striedania až 3 systémov

Systémy sa automaticky striedajú v prevádzke v stanovených intervaloch od 1 do 28 dní. Vďaka tomu majú obe jednotky rovnaké prevádzkové doby. Jednotky sa môžu striedať buď na základe poruchy, teploty, alebo podľa inej nastavenej požiadavky.

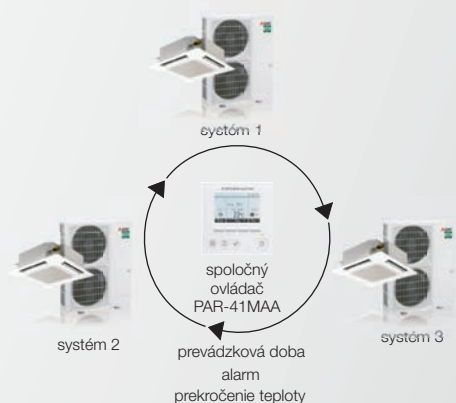

Automatická kontrola prúdenia vzduchu

Jednotka je vybavená automatickou kontrolou prúdenia vzduchu. V závislosti od potreby reguluje 4 stupne otáčok ventilátora.

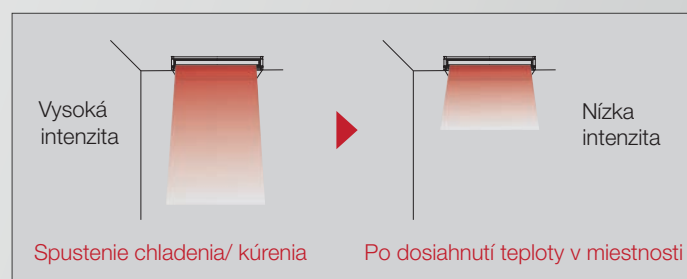

Typ zariadenia Vnútna jednotka Vonkajšia jednotka	Výkon chladenie [kW]	SHR*	Energetická trieda chladenie	Hlučnosť jednotky [dB(A)]	Rozmery jednotky [mm]	Cena jednotková [Eur]	Cena za komplet [Eur]
PCA-M71KA + nást. ovládač	6,1	0,86	A++	35-41	1280x680x230	2 024,-	5 461,-
PUZ-ZM60VHA				47	950x330x943	3 437,-	
PCA-M100KA + nást. ovládač	7,1	0,90	A++	37-43	1600x680x230	2 263,-	5 836,-
PUZ-ZM71VHA				47	950x330x943	3 573,-	
PCA-M125KA + nást. ovládač	9,5	0,86	A++	39-45	1600x680x230	2 393,-	7 121,-
PUZ-ZM100YDA				44	1100x460x870	4 728,-	
PAR-41MAA - nástenný ovládač (započítaný v cene jednotky)						217,-	217,-

*SHR: Pomer citeľného chladiaceho výkonu k celkovému chladiacemu výkonu

Podmienky merania: Vonkajšia teplota 35°C, teplota v miestnosti 22°C, relatívna vlhkosť vzduchu 40%

S-MEXT

Presná klimatizácia s možnosťou kontroly vlhkosti



- Výkon 6,7 - 42,4kW
- Regulácia vlhkosti
- Max. dĺžka potrubia 100m
- Ethernetová karta TCP/IP
- Detektor dymu/ohňa

Pre klimatizáciu malých a stredných serverovní a technických miestností bola navrhnutá nová rada jednotiek s-MEXT. Okrem režimu chladenia je kladený dôraz tiež na voliteľné funkcie vykurovania, zvlhčovania a vysušania.

Ponúka dve možnosti výfuku vzduchu

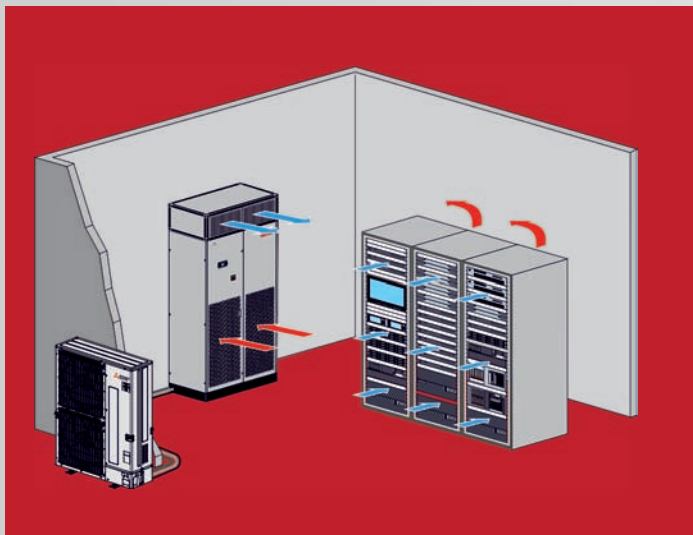

Horný výfuk

Nasávanie vzduchu z okolitého prostredia prebieha cez otvory v spodnej časti dverí klimatizačnej skrine. Upravený vzduch je potom distribuovaný späť do miestnosti. Výfuk vzduchu je na obrázku znázornený s voliteľným výfukovým boxom 90°.

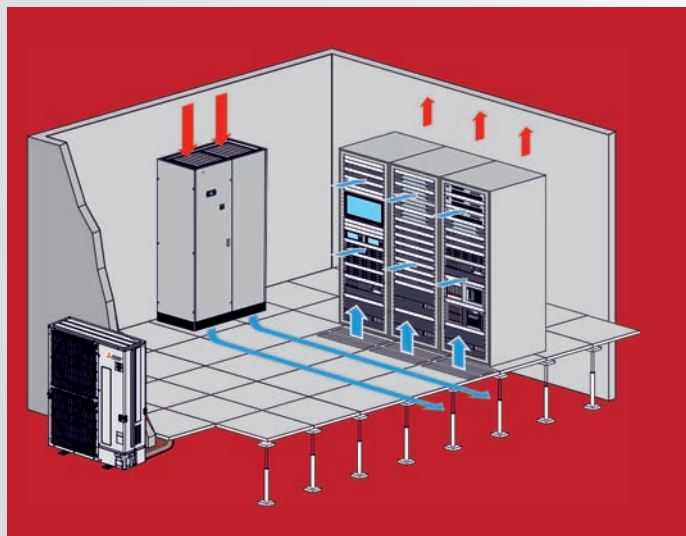

Dvojitá podlaha

Vzduch sa nasáva hornou stranou jednotky. Výfuk vzduchu v existujúcich dvojitých podlahách je nasmerovaný dole. Pokiaľ plán inštalácie neobsahuje dvojitú podlahu, je k dispozícii možnosť distribuovať vzduch pozdĺž podlahy prostredníctvom voliteľnej zbernej komory pod jednotkou.

Sekcia chladenia

Výmenník tepla s vnútorne vlnitými medenými rúrkami a vysoko účinnými hliníkovými lamelami je špeciálne vyvinutý na zabezpečenie vysokého prenosu tepla. Hydrofilný povlak na výmenníku je úprava, ktorá umožňuje kvapkám vody stekať z povrchu bez toho, aby čelila veľkému odporu, a zhromažďovať ich v kondenzačnej vaničke. Zaisťuje vysokú tepelnú vodivosť a znemožňuje rast mikroorganizmov.

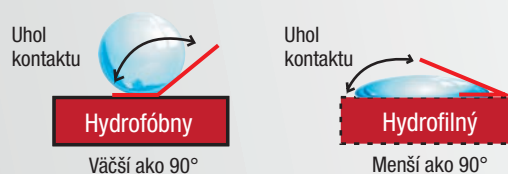

Diferenčný spínač tlaku vzduchu

Slúži na signalizáciu upchatia filtra. Systém obsahuje spínač diferenciálneho tlaku inštalovaný v elektrickom paneli alebo v prednej časti vnútornej jednotky a plastové hadice na odľahčenie tlaku pred a za vzduchovými filtermi. Voliteľné príslušenstvo.



Umývateľný filter zabraňujúci znečisteniu

Jednotka obsahuje filter, ktorý spĺňa normu ISO EN 16980 a je umývateľný. Tento filter chráni vnútorné komponenty jednotky pred prachom a iným znečistením. Kovový rám filtra garantuje jeho dlhú životnosť. Podľa typu výfuku je umiestnený v hornej, alebo dolnej časti jednotky.



Protiveterná ochrana vonkajšej jednotky

Vďaka voliteľnému príslušenstvu je jednotka chránená pred silným vetrom a aj pri vonkajšej teplote -15°C dokáže poskytnúť potrebný chladiaci výkon. Voliteľné príslušenstvo.

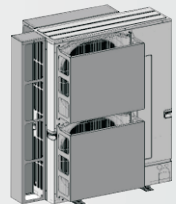

Zvlhčovanie vzduchu

Zvlhčovač so senzormi vlhkosti na vratnom vzduchu je voliteľné príslušenstvo, ktoré vytvára beztlakovú paru elektródami ponorenými do vody vo valci: privádzajú do vody elektrickú fázu, ktorá funguje ako elektrický odpor a prehrieva sa. Takto vyrobená para sa používa na zvlhčovanie okolia alebo na priemyselné procesy. Voliteľné príslušenstvo.



Detektor dymu a požiaru

Pre bezpečnú prevádzku jednotky je možnosť vybaviť ju voliteľným príslušenstvom - detektorom dymu aj požiaru. V prípade nebezpečia vedie dať signál radiacej jednotke a následne prevádzkovateľovi objektu. Voliteľné príslušenstvo.



Riadenie a komunikácia

Mikroprocesorový riadiaci systém s grafickým displejom pre ovládanie a sledovanie stavu prevádzky a alarmov. Systém obsahuje sériovú kartu BACnet pre Ethernet, vstavanú pamäť na ukladanie intervenovaných udalostí, energeticky nezávislú pamäť typu „Flash“ na ukladanie údajov, počítadlo prevádzkových hodín hlavných komponentov, či široké možnosti externého ovládania. Voliteľné príslušenstvo.



Duálne napájanie

Sada pre dvojité napájanie s automatickým prepínaním dodávaná v montážnej súprave. Zariadenie riadi prepínanie medzi dvoma napájacími vedeniami automatickým alebo manuálnym spôsobom pre núdzové operácie. V prípade odstavenia jedného zdroja je k dispozícii záložný. Voliteľné príslušenstvo.



Typ zariadenia Vnútorná jednotka Vonkajšia jednotka	Výkon chladienie [kW]	SHR**	EER	Hlučnosť jednotky [dB(A)]	Rozmery jednotky [mm]	Cena jednotková [Eur]	Cena za komplet [Eur]
s-MT-G00 006 O(U)* K PUZ-ZM60VHA	6,82	0,91	4,67	53 44	600x500x1980 950x355x943	13 159,- 3 437,-	16 596,-
s-MT-G00 009 O(U)* K PUZ-ZM100YDA	10,1	0,88	4,30	57 44	600x500x1980 1100x460x870	13 803,- 4 728,-	18 531,-
s-MT-G00 013 O(U)* K PUZ-ZM125YDA	11,9	0,86	3,49	61 47	600x500x1980 1100x460x870	14 224,- 4 993,-	19 217,-
s-MT-G00 022 O(U)* K PUZ-ZM250YKA	22,6	0,85	3,18	60 59	1000x500x1980 1050x370x1338	16 432,- 9 682,-	26 114,-
s-MT-G00 028 O(U)* K PUZ-ZM250YKA	27,0	0,85	3,18	60 59	1000x500x1980 1050x370x1338	19 764,- 9 682,-	29 446,-
s-MT-G00 038 O(U)* K 2 x PUZ-ZM200YKA	39,0	0,86	3,58	63 2 x 59	1000x890x1980 2x 1050x370x1338	21 200,- 2 x 9 108,-	39 416,-
s-MT-G00 044 O(U)* K 2 x PUZ-ZM250YKA	42,5	0,83	2,88	67 2 x 59	1000x890x1980 2 x 1050x370x1338	22 497,- 2 x 9 682,-	41 861,-

* Označenie: U-jednotka s výfukom do dvojitej podlahy O-jednotka s výfukom dohora

** SHR: Pomer senzitivného chladiaceho výkonu k celkovému chladiacemu výkonu

Voliteľné príslušenstvo (ceny ostatného voliteľného príslušenstva na požiadanie):

Zvlhčovač vzduchu 3kg/hod + čidlo	2 173,-
Detektor požiaru	389,-
Karta Ethernet TCP/IP	935,-



Kondenzačné jednotky k VZT

Kondenzačné jednotky k VZT

Chladienie a vykurovanie cez priamy výparník VZT jednotiek

Pripojovacie rozhranie PAC-IF013

Pomocou pripojovacieho rozhrania sa dá vonkajšia jednotka pripojiť k mnohým typom priamych výparníkov VZT.



- Možnosť kaskádového riadenia
- Integrované rozhranie MODbus

Pomocou externých signálov môžu byť vykonané nasledujúce nastavenia:

Stanovenie výkonu v 10 krokoch:

- od 20% do 100% + OFF
- režim vykurovania / chladienia
- zastavenie kompresora

Možné vstupné signály k externému riadeniu:

0 - 10V / 4 - 20 mA / 1 - 5 V / 0 -10kOhmov / beznapäťové kontakty

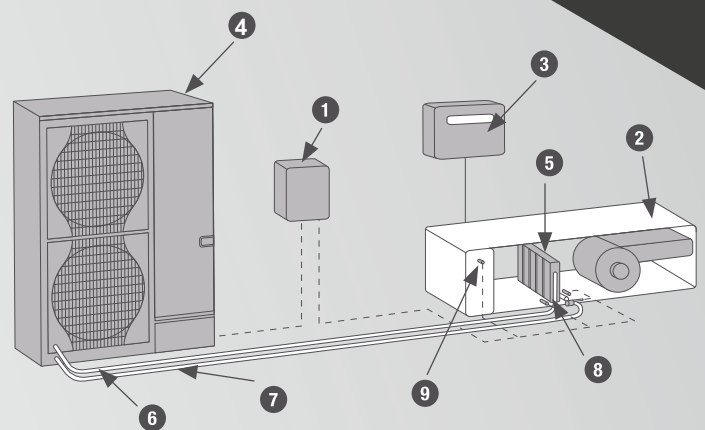

- Pripojovacie rozhranie PAC-IF013
- VZT jednotka
- Ovládanie vetracej jednotky
- Vonkajšia jednotka Mr.Slim
- Tepelný výmenník
- Sacia strana potrubia
- Kvapalinové potrubie
- Tepelné čidlo vstrekovacieho potrubia
- Tepelné čidlo cirkulačného vzduchu

Možnosť kaskádového riadenia až do 6 jednotiek

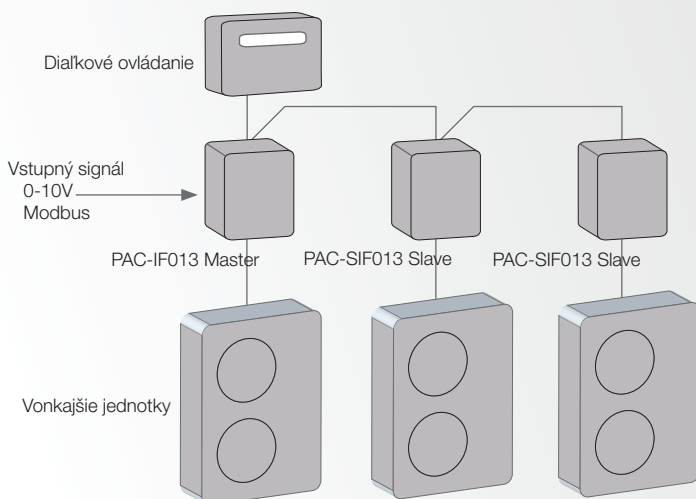

Až do chladiaceho výkonu 150kW (max.6 jednotiek)

Až do vykurovacieho výkonu 162kW (max.6 jednotiek)

Možnosti výstupu beznapäťových kontaktov

- prevádzka jednotky
- odmrazovanie
- porucha (alarm)
- režim chladienia
- jednotky
- režim vykurovania

Alternatívne môže byť rozhranie PAC-IF013 riadené na základe teploty odvádzaného resp. cirkulačného vzduchu. Po zapojení s káblovým ovládačom je systém regulovaný na základe nastavenej požadovanej teploty.



Kondenzačné jednotky k VZT

- Autoreštart pri výpadku prúdu
- Autodiagnostika poruchy
- Predplnené chladivom R32
- Zimná regulácia - chladenie pri nízkej teplote
- Možnosť kaskádového riadenia až do 6 jednotiek
- Energeticky úsporná inverterová technológia
- Integrované rozhranie ModBus
- Tichý režim vonkajšej jednotky

Standard Inverter

Typ zariadenia Vnútorná jednotka Vonkajšia jednotka	Výkon chladenie/kúrenie [kW]	Hlučnosť jednotky [dB(A)]	Typ chladiva	Rozmery jednotky [mm]	Cena jednotková [Eur]
PUZ-M100YKA*	9,4/11,2	51	R32	1050x330x981	2 776,-
PUZ-M125YKA*	12,3/14,0	54	R32	1050x330x981	3 243,-
PUZ-M140YKA*	13,6/16,0	55	R32	1050x330x981	3 622,-
PUZ-M200YKA	19,0/22,4	58	R32	1050x370x1338	5 494,-
PUZ-M250YKA	22,0/27,0	59	R32	1050x370x1338	6 678,-

*Ovládanie iba v AUTO režime. Na základe nastavenej teploty. Bez možnosti použitia ovládania 0-10V.

Power Inverter

Typ zariadenia Vnútorná jednotka Vonkajšia jednotka	Výkon chladenie/kúrenie [kW]	Hlučnosť jednotky [dB(A)]	Typ chladiva	Rozmery jednotky [mm]	Cena jednotková [Eur]
PUZ-ZM35VKA	3,6/4,1	44	R32	809x300x630	2 745,-
PUZ-ZM50VKA	5,0/6,0	44	R32	809x300x630	3 109,-
PUZ-ZM60VHA	6,0/7,0	47	R32	950x355x943	3 437,-
PUZ-ZM71VHA	7,1/8,0	47	R32	950x355x943	3 573,-
PUZ-ZM100YDA NOVINKA	10,0/11,2	44	R32	1100x460x870	4 728,-
PUZ-ZM125YDA NOVINKA	12,5/14,0	47	R32	1100x460x870	4 993,-
PUZ-ZM140YDA NOVINKA	14,0/16,0	51	R32	1100x460x870	6 246,-
PUZ-ZM200YKA	20,0/22,4	59	R32	1050x330x1338	9 108,-
PUZ-ZM250YKA	25,0/27,0	59	R32	1050x330x1338	9 682,-

Zubadan / 100% vykurovacieho výkonu do -15°C

- Vykurovanie až do -25°C
- Autoreštart pri výpadku prúdu
- Autodiagnostika poruchy
- Predplnené chladivom R410A
- Zimná regulácia - chladenie pri nízkej teplote
- 100% výkonu do -15°C
- Možnosť kaskádového riadenia až do 6 jednotiek
- Energeticky úsporná inverterová technológia
- Integrované rozhranie ModBus
- Tichý režim vonkajšej jednotky



ZUBADAN
New Generation

Typ zariadenia Vnútorná jednotka Vonkajšia jednotka	Výkon chladenie/kúrenie [kW]	Hlučnosť jednotky [dB(A)]	Typ chladiva	Rozmery jednotky [mm]	Cena jednotková [Eur]
PUHZ-SHW230YKA	20,0/23,0	59	R410A	1050x360x1338	12 190,-



Komunikačné rozhranie k VZT

K vonkajším jednotkám PUZ-ZM, PUHZ-SHW a PUHZ-(ZR)P

Typ zariadenia Komunikačný modul	Cena jednotková [Eur]
PAC-IF013 Komunikácia a riadenie kondenzačnej jednotky / MASTER	1 045,-
PAC-SIF013 Komunikácia a riadenie kondenzačnej jednotky / SLAVE	893,-



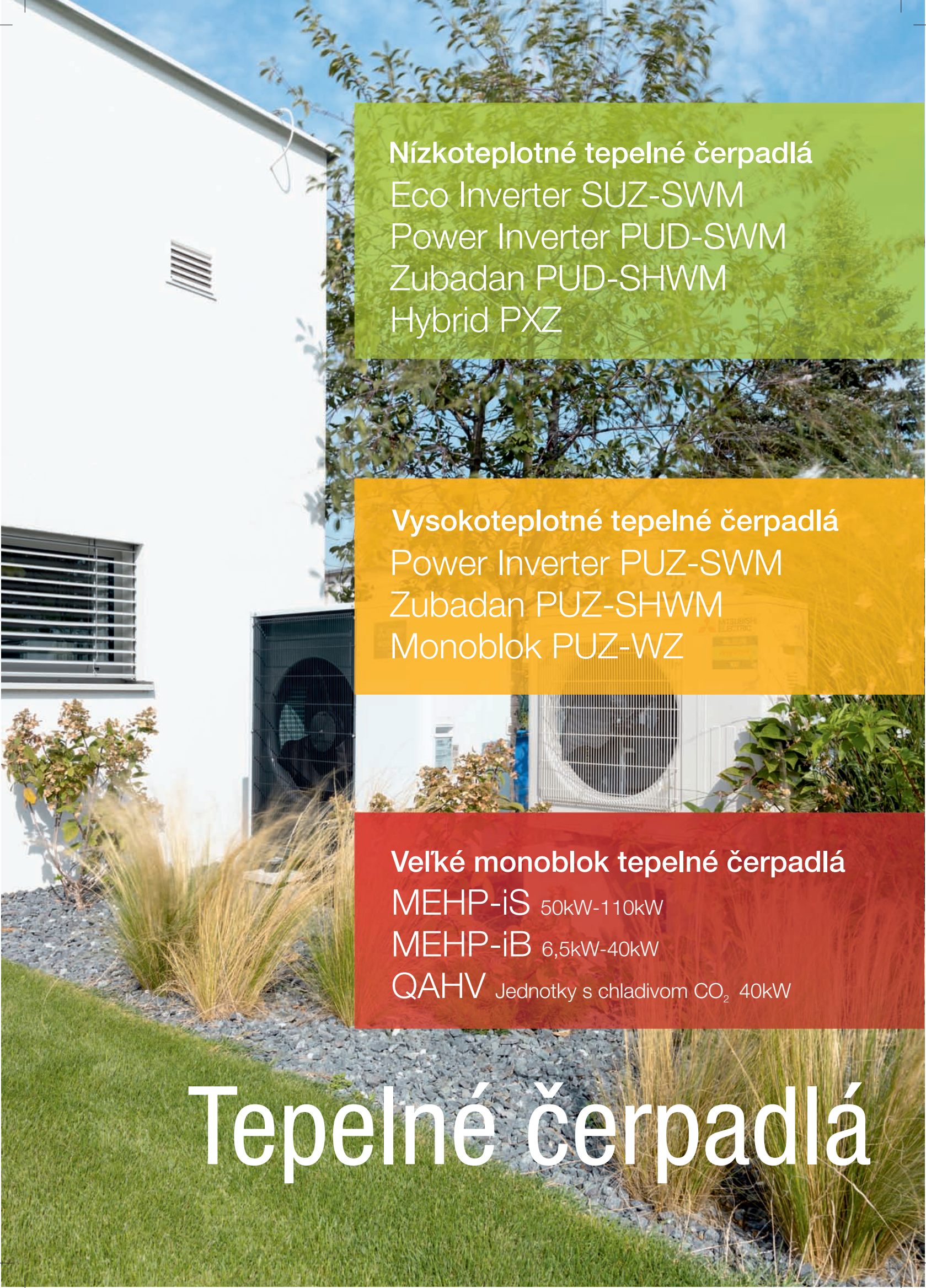

Nízkoteplotné tepelné čerpadlá
Eco Inverter SUZ-SWM
Power Inverter PUD-SWM
Zubadan PUD-SHWM
Hybrid PXZ



Vysokoteplotné tepelné čerpadlá
Power Inverter PUZ-SWM
Zubadan PUZ-SHWM
Monoblok PUZ-WZ



Veľké monoblok tepelné čerpadlá
MEHP-iS 50kW-110kW
MEHP-iB 6,5kW-40kW
QAHV Jednotky s chladivom CO₂ 40kW

Tepelné čerpadlá

Tepelné čerpadlá

vzduch-voda

Energia zo vzduchu

Celý systém sa skladá z vonkajšej jednotky a vnútorného hydromodulu, ktorý sa napája do vykurovacieho systému. **Zdrojom energie je vonkajší vzduch**, z ktorého dokáže tepelné čerpadlo využívať energiu aj pri extrémnych mrazoch. Energia je týmto odovzdávaná zo vzduchu do vody, odkiaľ je následne **používaná pre vykurovanie a ohrev teplej vody, prípadne chladenie. Z 1kW dodanej elektrickej energie dokážu vyprodukovať až 4kW tepla / chladu.** Použitie pre **rodinné a bytové domy, administratívy, prevádzky, kostoly, školy, a pod.**

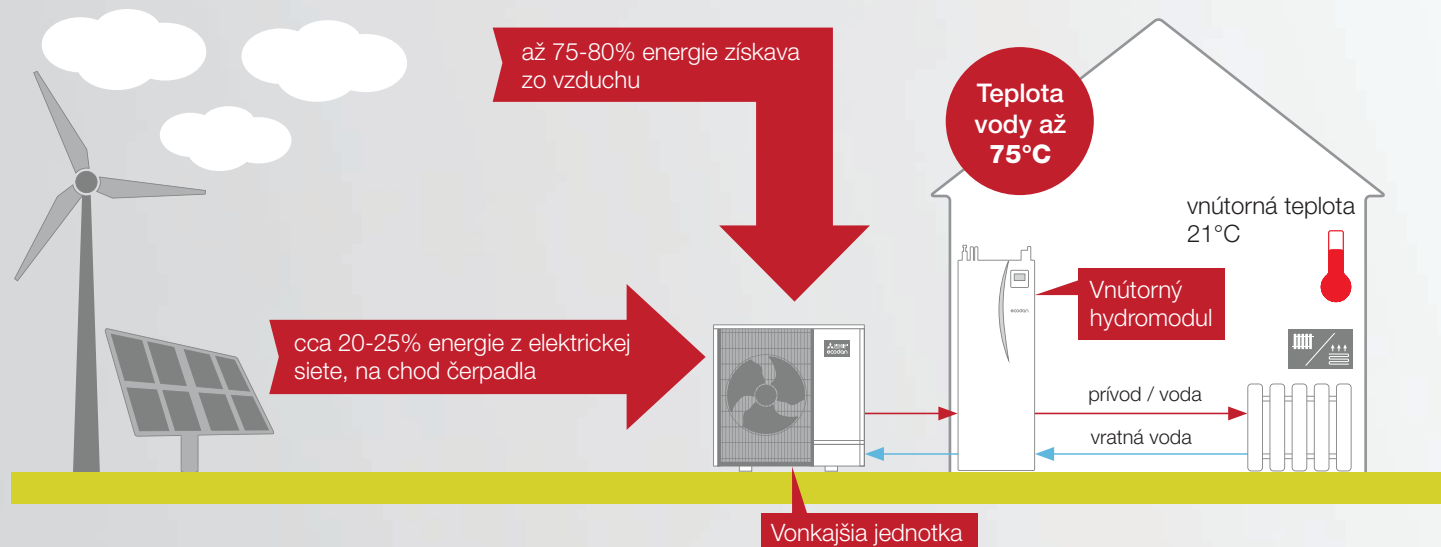

- Teplota vody až 75°C
- Smart Grid ready
- Monitorovanie spotreby energie
- 3-fázové prevedenie aj pri 8,0 kW jednotkách
- Podporuje 2-zóny vykurovania
- Vylepšená elektronika a regulácia
- Možnosť zapojenia až 6 jednotiek do kaskády

VONKAJŠIA JEDNOTKA - SPLITOVÁ

Jednotka má nový dizajn a konštrukciu, ktorá výrazne znižuje hlučnosť a vibrácie (až o 10 dB) a má zvýšenú energetickú efektívnosť. Ideálna aj pre rodinné domy v hustej zástavbe. Označujú sa na konci názvu ako VAA (230V napájanie) alebo YAA (400V napájanie). Podľa spôsobu technológie sa rozdeľujú na Eco Inverter, Power Inverter a Zubadan. Jednotky sa vyrábajú s chladivom R32.



Eco Inverter



Pre malé rodinné domy s nízkou tepelnou stratou. Jednotky sú vybavené plynulou reguláciou výkonu, takže je k dispozícii vždy iba taký výkon, aká je jeho aktuálna potreba. **Dokáže vykurovať až do vonkajšej teploty -25°C.*** Vyrába vodu s teplotou až 60°C.

* Eco Inverter Hyperheating

Power Inverter



Tepelné čerpadlo s veľkou variabilitou použitia. Systémové riešenie celoročného vykurovania **pre väčšinu regiónov**. Funkcia vykurovania až do vonkajšej teploty -25°C. **Pri vonkajšej teplote -15°C poskytuje stále 60 -90% z nominálneho výkonu.** Je vybavená funkciou automatického rozmrazovania.

Zubadan



Vhodné **pre veľmi chladné regióny**. Systémové riešenie pre celoročné vykurovanie. Jednotky s vysokým výkonom. Funkcia vykurovania až do vonkajšej teploty -30°C. **Do vonkajšej teploty -15°C poskytuje stále 100% nominálneho výkonu.** Vyrába vodu s teplotou až 70°C. Je vybavená funkciou automatického rozmrazovania.

Kaskádové riadenie až 6 vonkajších jednotiek

Je možné vyskladať kaskádu až 6 vonkajších jednotiek s celkovým výkonom 150kW. Riadiaci modul pre kaskádové riadenie sa nazýva PAC-IF071.

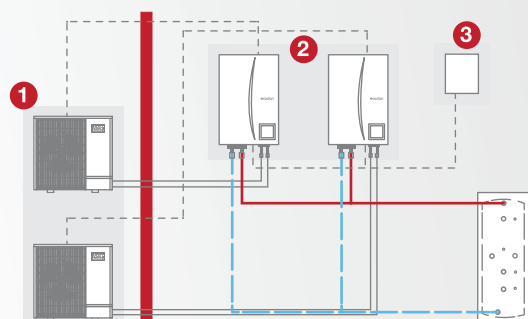

1 Vonkajšie jednotky 2 Hydromodul 3 PAC-IF071

Dotácia na tepelné čerpadlá



Zelená domácnostiam

Všetky naše tepelné čerpadlá vzduch-voda sú registrované v programe na poskytovanie dotácií Zelená domácnostiam. Môžete tak získať štátnu dotáciu až do výšky 4370,- Eur v závislosti od výkonu vonkajšej jednotky. Cenové zvýhodnenie 15% platí podľa podmienok Zelená domácnostiam. Viac informácií na stránke www.vykuruj.sk

Dotácia na tepelné čerpadlá

až 4370€



2-zónová regulácia

Ideálne riešenie v prípade, ak sú potrebné rôzne teploty pre rôzne miestnosti. Systém dokáže nastaviť a udržiavať dve teploty na výstupe. Napríklad regulácia výstupnej teploty 40°C pre radiátory v spálni a ďalšia výstupná teplota 30°C pre podlahové kúrenie v obývacej izbe. Pri 2-zónovej regulácii treba dokúpiť 2x čidlo PAC-TH011-E, prípadne aj PAC-TZ02. *Príslušenstvo na strane 86.*

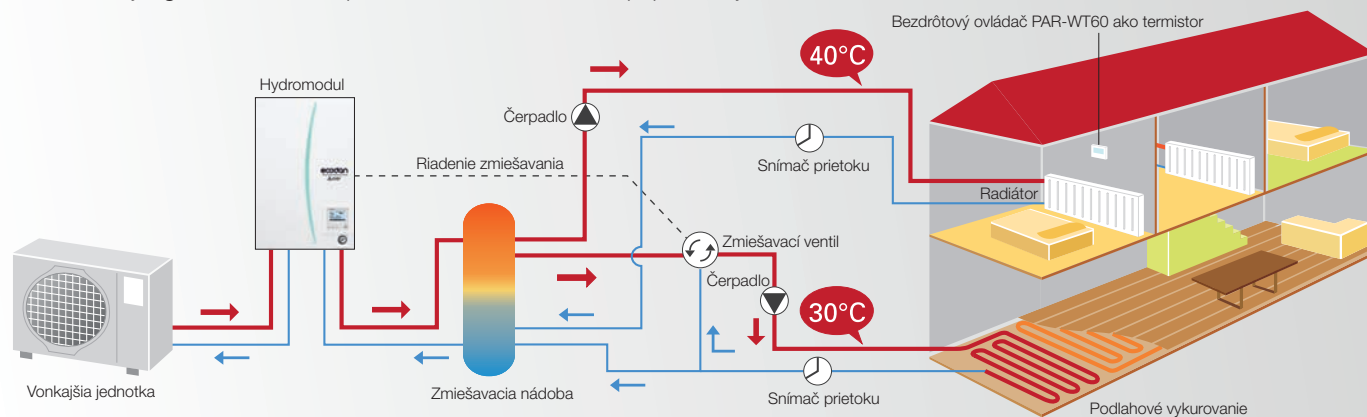

VNÚTORNÝ HYDROMODUL

Nová generácia vnútorného hydromodulu s označením E prináša viaceré vylepšenia a širší výber hydromodulov so vstavaným zásobníkom TUV. Vylepšená je taktiež spotreba a energetická efektivita, za čo jednotka vďačí pokročilejšej regulácii systému. Samozrejmosťou je možnosť pripojenia cez Wi-Fi, alebo MODBUS. Rozdeľujú sa podľa toho, či je hydromodul **bez vstavaného zásobníka TUV**, alebo s integrovaným nerezovým zásobníkom. Ďalšia možnosť je zvoliť hydromodul iba s funkciou **vykurovania**, alebo aj s možnosťou **chladenia** (viď technické parametre).



- Nové obehové čerpadlá
- Efektívnejší ohrev TUV
- Optimalizovaná konštrukcia hydromodulu
- Adaptívna ekvitermika
- Spolupráca s fotovoltaickými panelmi
- Nová vylepšená regulácia



Matica G1"
pre napojenie okruhu vykurovania

Matica G3/4"
pre napojenie TUV

Nové ovládanie
Dotykový farebný displej

Magnetický filter
so zvýšenou efektivitou

Izolácia EPS
pre zásobník TUV

Doskový výmenník
ohrev TUV cez doskový výmenník

Nová generácia riadenia FTC7

Nová generácia riadenia FTC7 umožňuje nastavenie ekvitermickej krivky pre oba vykurovacie okruhy, vylepšenú funkciu autoadaptivity, nastavenie režimu silent mode pre každý režim zvlášť alebo možnosť pripojenie externého 3-cestného ventilu.

Kit pre 2-zónovú reguláciu PAC-TZ02

Kit pre 2-zónovú reguláciu obsahuje 2 obehové čerpadlá, zmiešavací ventil a termistory.

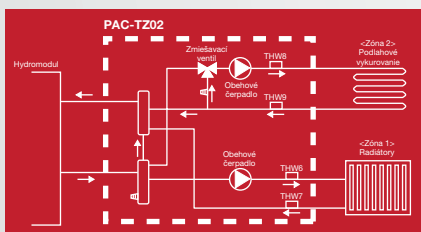

Monitorovanie spotreby energie

V moduloch Ecodan je zabudovaný ultrazvukový prietokomer, ktorý dokáže merať vyrobenú energiu do vykurovacieho systému. Potom si viete cez ovládač pozrieť, koľko ste spotrebovali na vykurovanie, koľko na ohrev teplej vody resp. na chladenie. Údaje o spotrebe sú len orientačné.

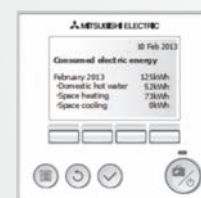

Hydromodul s integrovaným zásobníkom teplej vody (200L a 300L)

Označenie: EHST (modul s integrovaným zásobníkom TUV - len vykurovanie)
ERST (modul s integrovaným zásobníkom TUV - vykurovanie / chladenie)

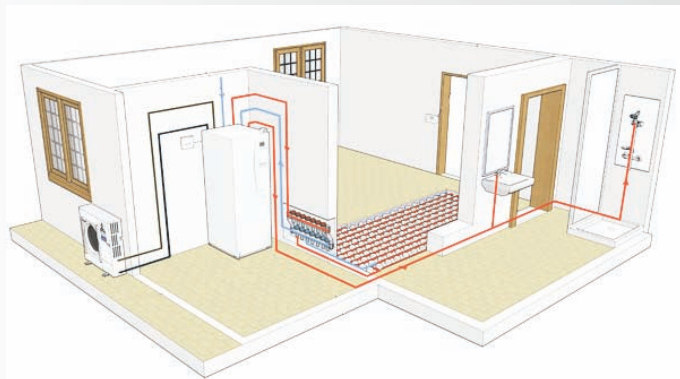

- Komplexný modul so zásobníkom TUV
- Integrovaný záložný zdroj, trojcestný ventil
- Kompletná prehľadná regulácia

Výhodou tohto riešenia je maximálne jednoduchá montáž. Do modulu sa už len dopyjú rozvod vody a vykurovania. Integrované je riadenie a regulácia, hydraulické komponenty a elektrická špirála o výkone 2kW/230V resp. 9kW/400V.



Hydromodul s možnosťou pripojenia externého zásobníka

Označenie: EHSD (modul bez zásobníka TUV - len vykurovanie) /
ERSD (modul bez zásobníka TUV - vykurovanie / chladenie)

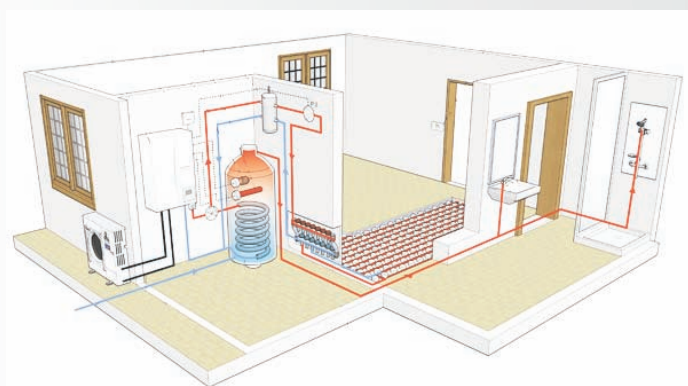

- možnosť pripojenia pomocou externého 3-cestného ventilu
- možnosť zvoliť vlastný zásobník TUV
- Kompletná prehľadná regulácia

Výhodou tohto riešenia je voliteľný zásobník TUV presne podľa individuálnych požiadaviek zákazníka. Integrované je riadenie a regulácia, hydraulické komponenty a elektrická špirála o výkone 2kW/230V resp. 9kW/400V. Zásobník musí byť vhodný pre tepelné čerpadlá, s dostatočne veľkým výmenníkom tepla.



Schéma zapojenia modulu s integrovaným zásobníkom teplej vody 1-zónové riadenie okruhov

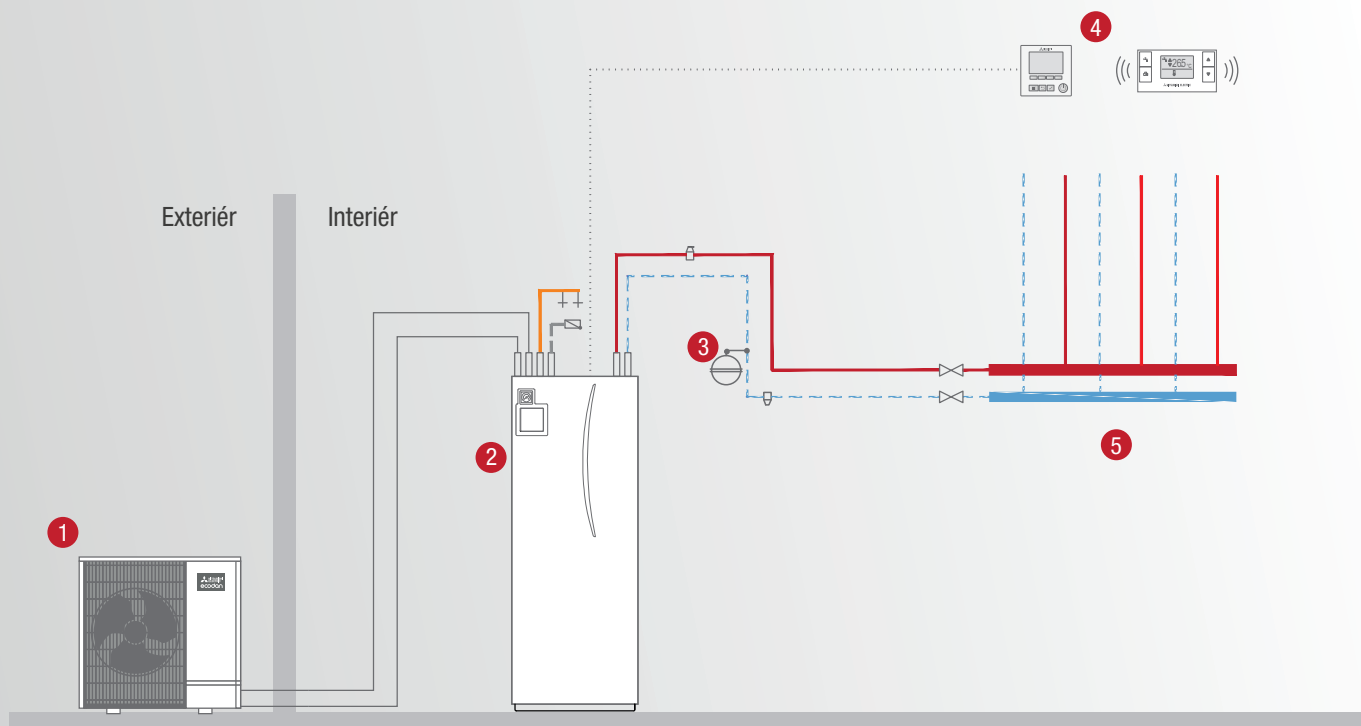

- | | | |
|---|--|-------------------|
| 1 Vonkajšia jednotka | 3 Expanzná nádoba | 5 Okruh ÚK |
| 2 Hydromodul s integrovaným zásobníkom TUV | 4 Káblové / bezdrôtové snímanie teploty | |

Schéma so zapojením modulu a externého zásobníka 2-zónové riadenie okruhov

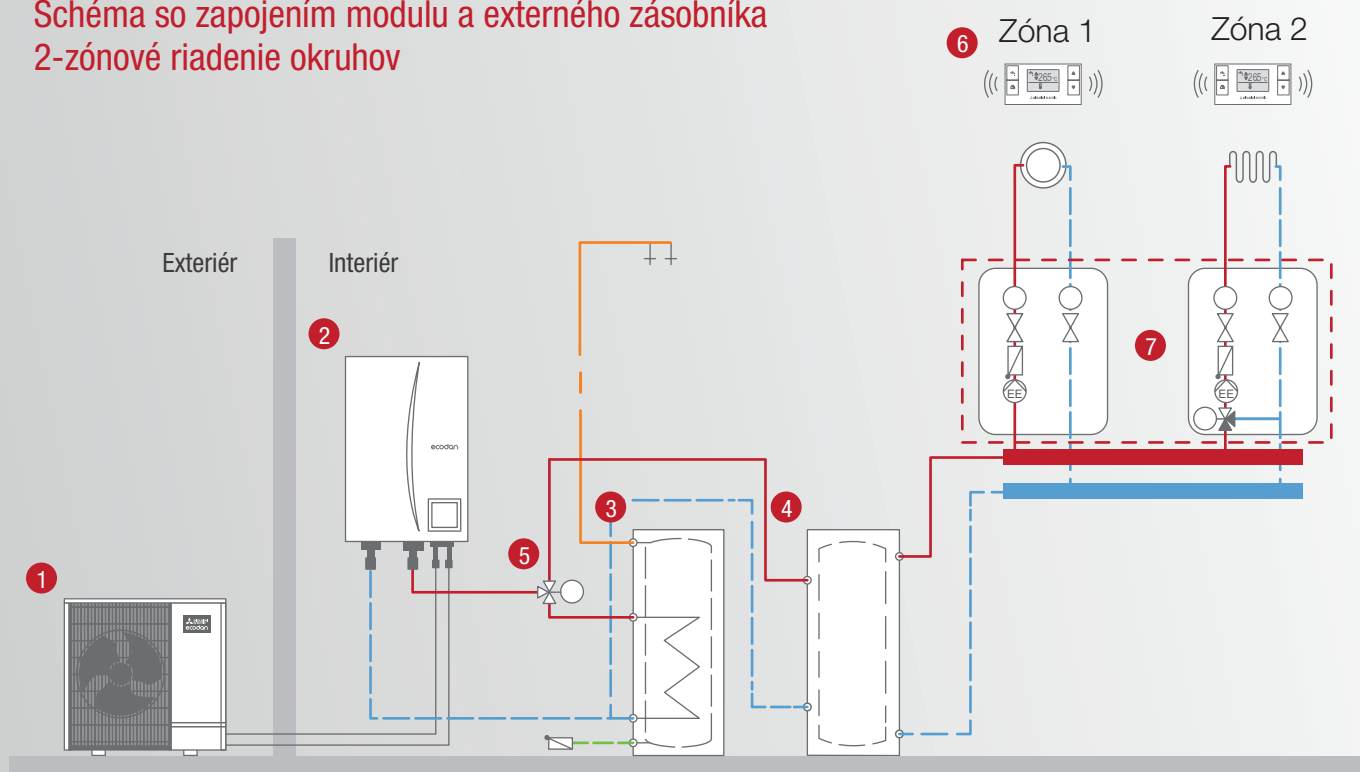

- | | | | |
|-----------------------------|---|--------------------------------------|-------------------|
| 1 Vonkajšia jednotka | 3 Zásobník teplej úžitkovej vody TUV | 5 3-cestný ventil | 7 PAC-TZ02 |
| 2 Hydromodul | 4 Anuloid / akumuláčna nádoba | 6 Bezdrôtové snímanie teploty | |

Schéma kaskádového zapojenia s 2-zónovým riadením s master modulom

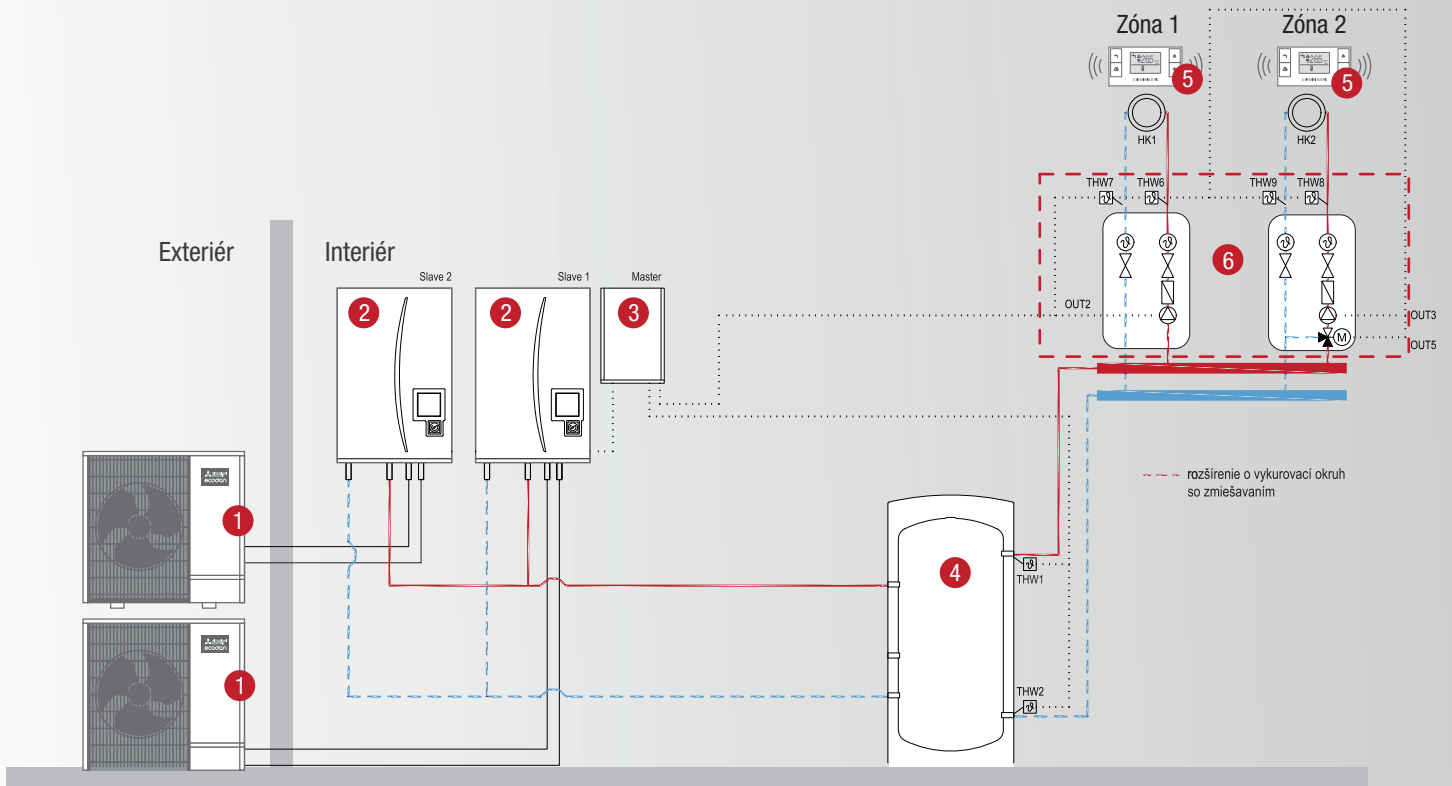

- | | | | | | |
|---|--------------------------|---|----------------------------|---|--------------------------------------|
| 1 | Vonkajšia jednotka | 3 | Riadenie kaskády PAC-IF081 | 5 | Bezdrôtové snímanie teploty PAR-WT60 |
| 2 | Hydromodul bez zásobníka | 4 | Akumulačná nádoba | 6 | PAC-TZ02 - kit pre 2 zóny |

Schéma doplnenia tepelného čerpadla k existujúcemu systému vykurovania s kotlom

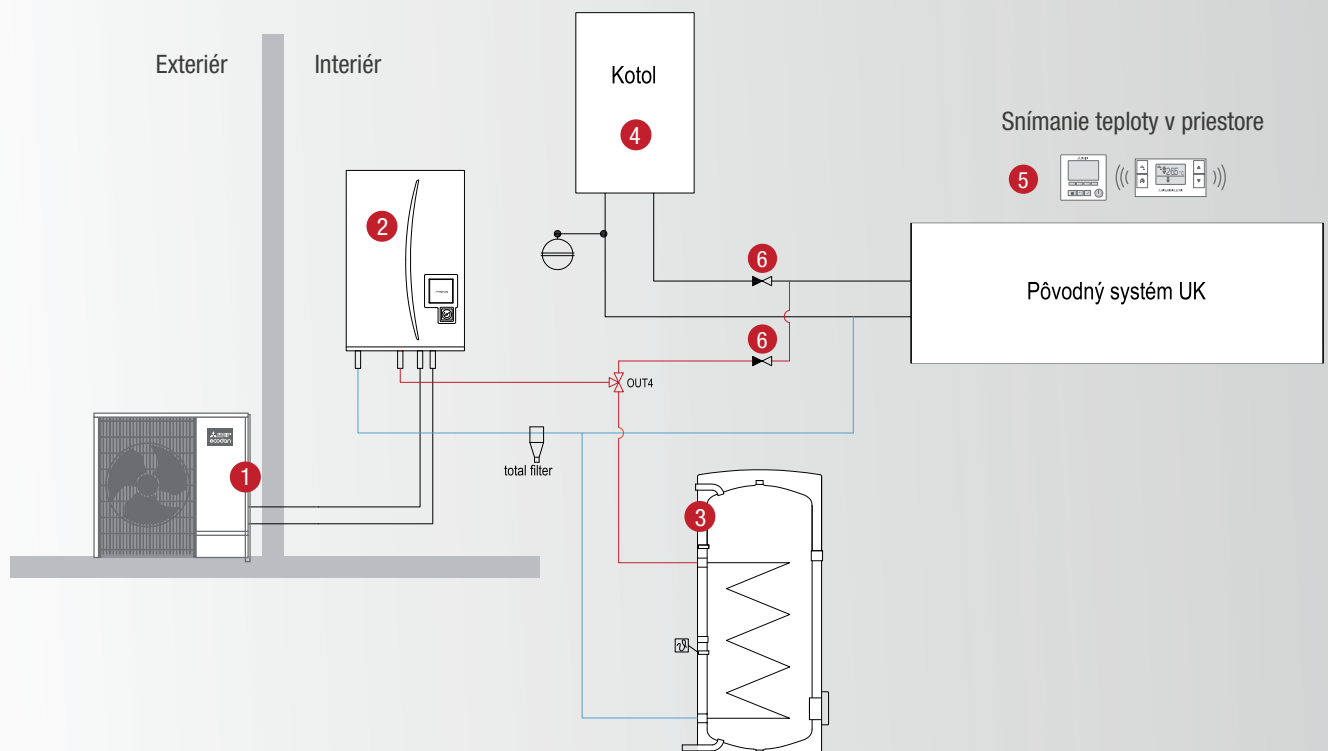

- | | | | | | |
|---|--------------------------|---|---------------------|---|-----------------------------|
| 1 | Vonkajšia jednotka | 3 | Zásobník TUV | 5 | Snímanie teploty miestnosti |
| 2 | Hydromodul bez zásobníka | 4 | Pôvodný zdroj tepla | 6 | Spätné klapky |

Splitové nízko-teplotné tepelné čerpadlá

SUZ-SWM/SHWM

PUD-SWM/SHWM

Teplota vody
60°C

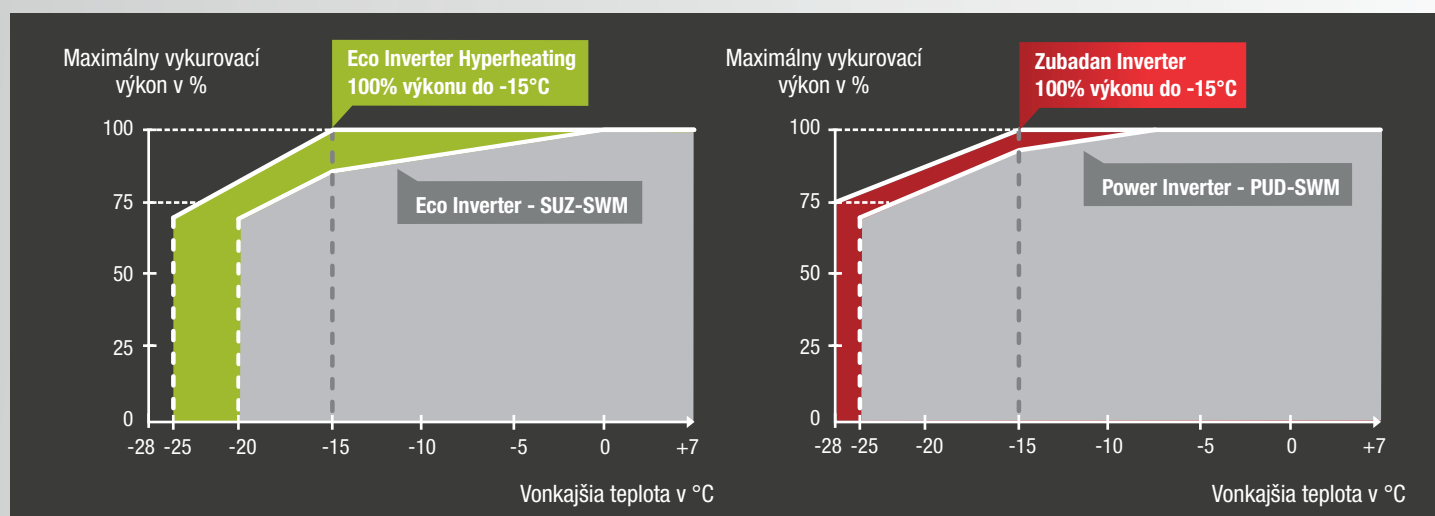

Graf závislosti výkonu od vonkajšej teploty

Nízka hlučnosť a vibrácie

Ventilátorom a taktiež inovatívnym odhlučnením kompresora a mechanických častí jednotky sme dokázali výrazne znížiť vibrácie a hlučnosť.



Možnosť ovládania cez Wi-Fi adaptér MAC-587IF

Wi-Fi adaptér MAC-587IF poskytuje okrem kompletného ovládania cez mobil alebo PC aj analýzu prevádzkových údajov, ktorá umožňuje včasnú detekciu abnormalít. Oznámenie o potenciálnej abnormalite umožňuje koncovému používateľovi a inštalátorom poznať stav ešte pred prípadným vypnutím jednotiek. Voliteľné príslušenstvo.



Cena: 104,-Eur

Vonkajšia jednotka s technológiou Eco Inverter



Typ zariadenia Vonkajšia jednotka	Vykurovací/ chladiaci výkon* [kW]	Nápanie jednotiek [-/ V / Hz]	Rozmery VxHxŠ [mm]	Cena za jednotku [Eur]
SUZ-SWM40VA2 *	4,0/4,5	1/230/50	714x285x800	2 025,-
SUZ-SWM60VA2 *	6,0/5,0	1/230/50	714x285x800	2 624,-
SUZ-SWM80VA2 *	7,5/6,7	1/230/50	880x330x840	3 120,-
SUZ-SHWM60VAH * Vykurovanie do -25°C	6,0/6,0	1/230/50	880x330x840	3 104,-

* V prípade chladenia je potrebné zvoliť správny vnútorný hydromodul - ERSD,ERST20D, ERST30D (viď tabuľka nižšie)

Vonkajšia jednotka s technológiou Power Inverter



PUD-SWM120YAA	12,0/-	3/400/50	1020x480x1050	6 218,-
---------------	--------	----------	---------------	---------

Vonkajšia jednotka s technológiou ZUBADAN



PUD-SHWM60VAA	6,0/-	1/230/50	1020x480x1050	5 374,-
PUD-SHWM80VAA	8,0/-	1/230/50	1020x480x1050	5 239,-
PUD-SHWM80YAA	8,0/-	3/400/50	1020x480x1050	5 415,-
PUD-SHWM100YAA	10,0/-	3/400/50	1020x480x1050	6 124,-
PUD-SHWM120YAA	12,0/-	3/400/50	1020x480x1050	6 535,-
PUD-SHWM140YAA	14,0/-	3/400/50	1020x480x1050	6 871,-
PUHZ-SHW230YKA* R410A	23,0/20,0	3/400/50	1338x370x1050	12 190,-

* umožňuje aj chladenie

Vnútorný hydromodul bez zásobníka TUV

- Vysoká efektívnosť vďaka inverterovej technológii
- Možnosť zvoliť diaľkový ovládač
- Autoreštart pri výpadku prúdu
- Autodiagnostika poruchy
- Možnosť zakomponovať do existujúceho vykurovania
- Vyrába až 60°C teplú vodu
- Ochrana proti zamrznutiu
- Monitorovanie spotreby zariadenia
- Integrovaná regulácia systému
- Možnosť zvoliť 2 zóny vykurovania
- Záloha prevádzkových údajov na SD kartu
- Možnosť ovládať cez Wi-Fi

Typ zariadenia Vnútorný hydromodul	Rozmery jednotky [mm]	Výkon el. špirály / Nápanie [kW/ V]	Vykurovanie	Chladenie	Cena za jednotku [Eur]
EHSD-YM9D	800x360x530	9/400	✓		4 096,-
ERSD-VM2D (aj chladenie)	800x360x530	2/230	✓	✓	4 142,-
ERSD-YM9E (aj chladenie)	800x360x530	9/400	✓	✓	4 825,-
EHSE-YM9ED **	950x360x530	9/400	✓		5 300,-
ERSE-YM9ED (aj chladenie) **	950x360x530	9/400	✓	✓	5 684,-

** hydromoduly sú určené k vonkajším jednotkám PUHZ-SHW230YKA

Vnútorný hydromodul s integrovaným nerezovým zásobníkom TUV - 200L/300L

Typ zariadenia Vnútorný hydromodul	Rozmery jednotky [mm]	Objem zásobníka [L]	Výkon el. špirály / Nápanie [kW/ V]	Vykur.	Chlad.	Cena za jednotku [Eur]
EHST20D-YM9D	1600x680x595	200	9/400	✓		6 841,-
EHST30D-YM9ED	2050x680x595	300	9/400	✓		7 220,-
ERST20D-VM2D (aj chlad.) *	1600x680x595	200	2/230	✓	✓	6 841,-
ERST30D-VM2ED (aj chlad.) *	2050x680x595	300	2/230	✓	✓	7 220,-

* hydromoduly sú určené k vonkajším jednotkám Eco Inverter - SUZ-SWM



Hybridný multisplit vzduch-vzduch / vzduch-voda

PXZ-4F75VG

PXZ-5F85VG



Teplota
vody
55°C



Hybridná vonkajšia jednotka PXZ umožňuje napojenie 3 až 4 vnútorných jednotiek vzduch-vzduch rôzneho typu a 1 hydromodulu na výrobu TUV a vykurovanie.

Pripojiteľné vnútorné jednotky

Vnútorné jednotky VZDUCH-VZDUCH

MSZ-LN



MSZ-AY



MFZ



SEZ



MSZ-EF



MLZ



PCA



PEAD



Vnútorné jednotky VZDUCH-VODA



Príklad zapojenia jednotiek PXZ



PXZ v lete

Umožňuje chladenie viacerých izieb prostredníctvom jednotiek vzduch-vzduch, alebo zabezpečuje výrobu TUV.

PXZ v zime

Umožňuje vykurovanie viacerých izieb prostredníctvom jednotiek vzduch-vzduch, alebo zabezpečuje výrobu TUV a vykurovanie vodou.

Typ zariadenia Vonkajšia multisplitová jednotka	Výkon kúrenie [kW]	Výkon chladenie [kW]	Max. počet pripoj. vnút. jednotiek [ks]	Max. počet pripoj. hydromodulov	Rozmery jednotky [mm]	Cena za jednotku [Eur]
PXZ-4F75VG	7,5	9,4*	3	1	840x330x710	3 905,-
PXZ-5F85VG	8,5	10,8*	4	1	950x330x796	5 670,-

* Maximálny celkový chladiaci výkon pripojených vnútorných klimatizačných jednotiek. Systém nepodporuje vodné chladenie.

Splitové vysokoteplotné tepelné čerpadlá

PUZ-SWM
PUZ-SHWM



Teplota vody až **70°C**

- Teplota vody až 70°C
- Štandardne aj funkcia chladenia
- Znížená hlučnosť o 1-3 dB oproti predchádzajúcemu modelu
- Zvýšená efektívnosť : SCOP +5% / etaS+5 -+15%
- Zvýšená možnosť dĺžky trasy až 50 m (modely 120 a 140 zostáva 30m)

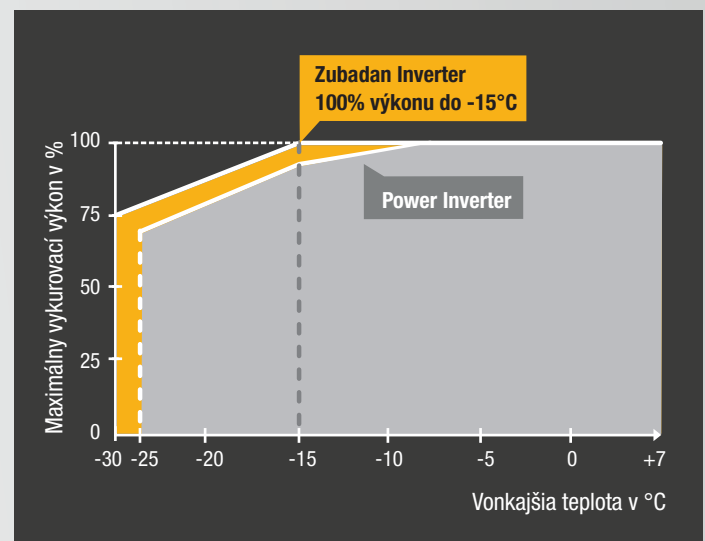

Graf závislosti výkonu od vonkajšej teploty

Teplota vody až 70°C pri vonkajšej teplote -7°C

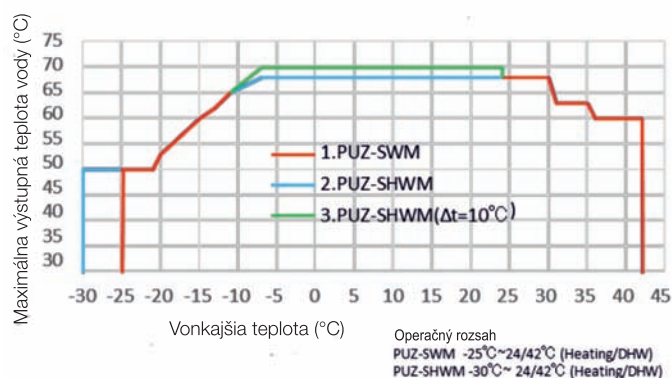

Graf závislosti výstupnej teploty vody od vonkajšej teploty

Nová rada splitových tepelných čerpadiel z rady Power inverter aj Zubadan

Vďaka mnohým vylepšeniam sú jednotky Zubadan schopné produkovať teplotu vody až 70°C preto sú vhodné aj pre objekty s radiátorovým vykurovaním. Rada Zubadan má garantovanú oblasť použitia až do -30°C. Jednotky majú štandardne aj funkciu chladenia, vďaka čomu ich môžete využívať celoročne.

Znížená hlučnosť a vibrácie

Vylepšené odhlučnenie jednotky znižuje hlučnosť oproti predchádzajúcemu modelu o 1-3dB(A). Jednotka má až 3 levely nastavenia zníženej hlučnosti. Je možné nastaviť konkrétny level pre každý mód prevádzky separátne.

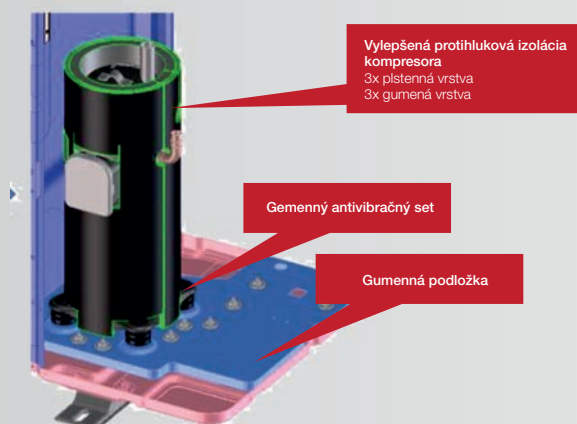

Vylepšený kompresor

Sací otvor je pripravený zhora a je pridaný nový spätný ventil. Zabraňuje spätnému toku chladiva a zvyšuje spoľahlivosť. Toto vylepšenie umožňuje dosiahnuť teplotu vody až 70°C a zvyšuje rozsah použitia pri nízkych vonkajších teplotách.

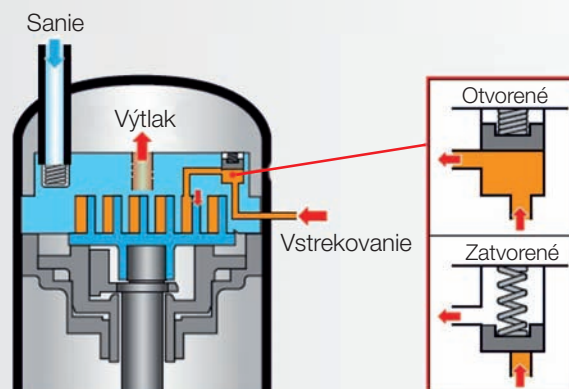

Nové diaľkové bezdrôtové ovládanie

Novinkou tohto roku je aj nové diaľkové ovládanie PAR-WT60R s vylepšeným dizajnom a displejom.



Nová generácia riadenia FTC7

Nová generácia riadenia FTC7 umožňuje nastavenie ekvitermickej krivky pre oba vykurovacie okruhy, vylepšenú funkciu autoadaptivity, nastavenie režimu silent mode pre každý režim zvlášť alebo možnosť pripojenia ďalšieho externého 3-cestného ventilu.

Zmenšený priemer potrubia

Nová generácia vonkajších jednotiek má zmenšený priemer prepájacieho potrubia. Umožňuje menší objem chladiva.

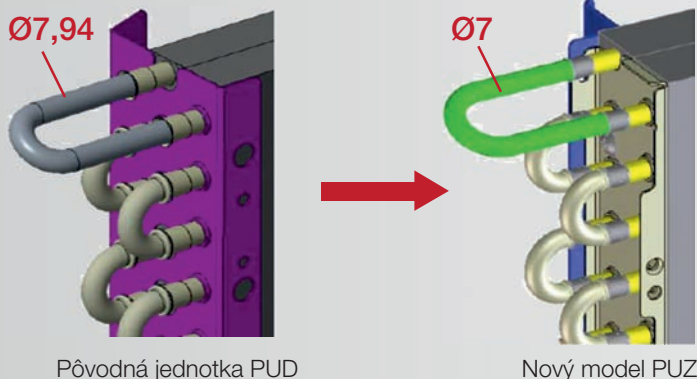

Nový dotykový displej integrovaného ovládania

Nový dotykový displej na vnútornom hydromodule s jednoduchým ovládaním uľahčuje užívateľovi nastavenie a kontrolu. Je vylepšená rýchlosť komunikácie a monitoringu a taktiež prístup cez Melcloud alebo Modbus. SD karta na ukladanie prevádzkových hodnôt je už vložená v doske. Novinkou je taktiež nastavenie vykurovacej krivky pre obe zóny vykurovania (v prípade použitia). Menu je aj v slovenskom jazyku.

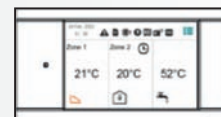

Zvýšená energetická efektívnosť

Vďaka vylepšeniu chladiaceho okruhu, inováciám kompresora a novému riadiacemu systému sa efektívnosť novej rady vonkajších jednotiek zvýšila.

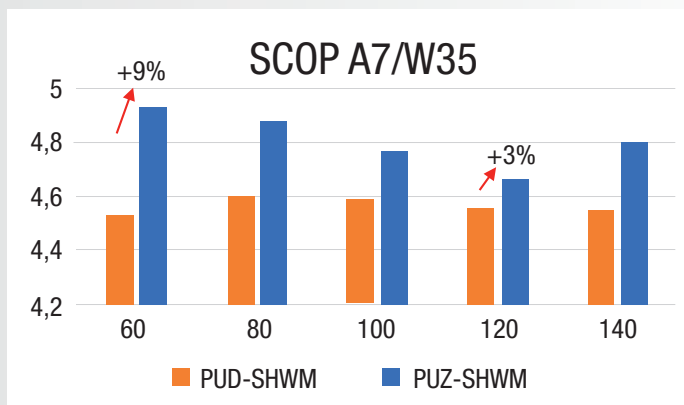

Možnosť ovládania cez Wi-Fi adaptér MAC-587IF

Wi-Fi adaptér MAC-587IF poskytuje okrem kompletného ovládania cez mobil alebo PC aj analýzu prevádzkových údajov, ktorá umožňuje včasnú detekciu abnormalít. Oznámenie o potenciálnej abnormalite umožňuje koncovému používateľovi a inštalátorom poznať stav ešte pred prípadným vypnutím jednotiek. Voliteľné príslušenstvo.



Cena: 104,-Eur

Vonkajšia jednotka s technológiou Power Inverter



Typ zariadenia Vonkajšia jednotka	Vykurovací/ chladiaci výkon [kW]	Nápanie jednotiek [-/ V / Hz]	Rozmery VxHxŠ [mm]	Cena za jednotku [Eur]
PUZ-SWM60VAA	6,0/ 5,1	1/230/50	1020x480x1050	4 160,-
PUZ-SWM80VAA	8,0/ 7,1	1/230/50	1020x480x1050	4 160,-
PUZ-SWM80YAA	8,0/ 7,1	3/400/50	1020x480x1050	4 599,-
PUZ-SWM100YAA	10,0/ 9,0	3/400/50	1020x480x1050	5 797,-
PUZ-SWM120YAA	12,0/ 11,0	3/400/50	1020x480x1050	7 173,-
PUZ-SWM140YAA	14,0/ 12,5	3/400/50	1020x480x1050	7 403,-



Vonkajšia jednotka s technológiou ZUBADAN



Typ zariadenia Vonkajšia jednotka	Vykurovací/ chladiaci výkon [kW]	Nápanie jednotiek [-/ V / Hz]	Rozmery VxHxŠ [mm]	Cena za jednotku [Eur]
PUZ-SHWM60VAA	6,0/ 5,1	1/230/50	1020x480x1050	5 564,-
PUZ-SHWM80VAA	8,0/ 7,1	1/230/50	1020x480x1050	5 564,-
PUZ-SHWM80YAA	8,0/ 7,1	3/400/50	1020x480x1050	6 117,-
PUZ-SHWM100YAA	10,0/ 9,0	3/400/50	1020x480x1050	7 035,-
PUZ-SHWM120YAA	12,0/ 11,0	3/400/50	1020x480x1050	7 536,-
PUZ-SHWM140YAA	14,0/ 12,5	3/400/50	1020x480x1050	7 862,-



Nová E-generácia vnútorného hydromodulu bez zásobníka TUV

- Vysoká efektívnosť vďaka inverterovej technológii
- Možnosť zvoliť diaľkový ovládač
- Autoreštart pri výpadku prúdu
- Autodiagnostika poruchy
- Možnosť zakomponovať do existujúceho vykurovania
- **Vyrába až 70°C teplú vodu ***
- Ochrana proti zamrznutiu
- Monitorovanie spotreby zariadenia
- Integrovaná regulácia systému
- Možnosť zvoliť 2 zóny vykurovania
- Záloha prevádzkových údajov na SD kartu
- Možnosť ovládať cez Wi-Fi

Typ zariadenia Vnútorný hydromodul	Rozmery jednotky [mm]	Výkon el. špirály / Nápanie [kW/ V]	Vykurovanie	Chladienie	Cena za jednotku [Eur]
ERSF-YM9E (aj chladienie)	800x360x530	9/400	✓	✓	4 919,-

Vnútorný hydromodul s integrovaným nerezovým zásobníkom TUV - 200L/300L

Typ zariadenia Vnútorný hydromodul	Rozmery jednotky [mm]	Objem zásobníka [L]	Výkon el. špirály / Nápanie [kW/ V]	Vykur.	Chlad.	Cena za jednotku [Eur]
ERST20F-YM9E (aj chladienie)	1600x680x595	200	9/400	✓	✓	7 958,-
ERST30F-YM9EE (aj chladienie)	2050x680x595	300	9/400	✓	✓	8 349,-

* Teplota vody 70°C iba pri novej E generácii hydromodulu



Vysokoteplotné tepelné čerpadlá MONOBLOK

PUZ-WZ

Teplota vody až **75°C**

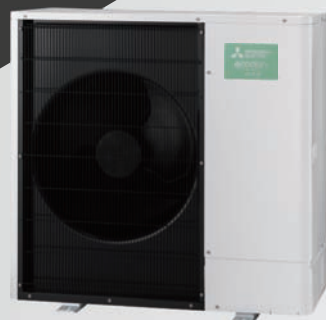

- Teplota vody na výstupe do kúrenia až 75°C
- Monoblokové vyhotovenie
- Ideálne pre rekonštrukcie aj s použitím starých radiátorov
- Nový typ kompresora
- Vylepšená regulácia riadenia ventilátora
- Nové LEV-ventily

Chladivo R290 Propán

Jednotka používa netoxické chladivo triedy A3. Jedná sa o chladivo, ktoré nespadá pod reguláciu F-plynov. Umožňuje teplotu vyrábanej vody až o teplote 75°C. Majú uzavretý chladivový okruh a z jednotky ide priamo vodné potrubie.

Graf závislosti výstupnej teploty vody od vonkajšej teploty

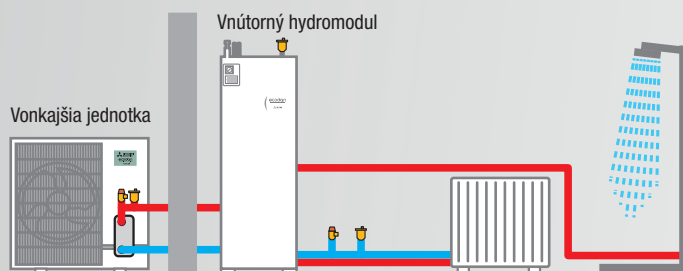
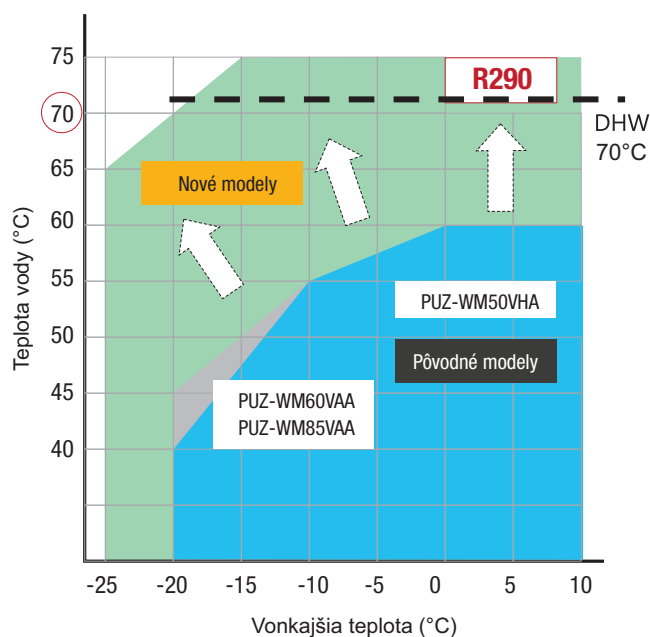

Zobrazenie monoblokového TČ

Znížená hlučnosť jednotky

Kompresor jednotky je odhlučnený viacerými spôsobmi - štyrmi vrstvami gúmy a plstí, posledná vrstva gúmy presahuje okraj izolácie a zaizolovaný je aj minimálny priestor okolo výstupu z kompresora. Samotný kompresor je umiestnený na pevnej stabilizačnej doske.

MONOBLOK súčasné modely - PUZ-WM

Teplota vody do 60°C

Vonkajšia jednotka **Monoblok s chladivom R32**
výmenník chladivo/voda vo vonkajšej jednotke



Typ zariadenia Vonkajšia jednotka	Vykurovací výkon [kW]	Nápanie jednotiek [-/ V / Hz]	Rozmery VxHxŠ [mm]	Chladivo	Cena za jednotku [Eur]
PUZ-WM60VAA	6,0	1/230/50	1050x480x1020	R32	4 862,-
PUZ-WM85YAA	8,5	3/400/50	1050x480x1020	R32	5 198,-
PUZ-WM112YAA	11,2	3/400/50	1050x480x1020	R32	6 601,-



Vnútrotný hydromodul bez zásobníka TUV - k vonkajšej jednotke **Monoblok**

Typ zariadenia Vnútrotný hydromodul	Rozmery jednotky [mm]	Integr. zásobník [L]	Nápanie jednotiek [-/ V / Hz]	Vykurovanie	Cena za jednotku [Eur]
EHPX-YM9ED	800x360x530	-	3/400/50	✓	3 709,-
EHPT20X-YM9D (s 200L zásob.)	1600x680x595	200	3/400/50	✓	6 510,-
EHPT30X-YM9ED (s 300L zásob.)	2050x680x595	300	3/400/50	✓	6 864,-



MONOBLOK nové modely - PUZ-WZ

Teplota vody do 75°C

Vonkajšia jednotka **Monoblok s chladivom R290**
výmenník chladivo/voda vo vonkajšej jednotke



Typ zariadenia Vonkajšia jednotka	Vykurovací / chladiaci výkon [kW]	Nápanie jednotiek [-/ V / Hz]	Rozmery VxHxŠ [mm]	Chladivo	Cena za jednotku [Eur]
PUZ-WZ50VAA	5,0/4,2	1/230/50	1050x480x1020	R290	5 069,-
PUZ-WZ60VAA	6,0/4,6	1/230/50	1050x480x1020	R290	5 467,-
PUZ-WZ85YAA	8,5/5,0	3/400/50	1050x480x1040	R290	6 015,-



Vnútrotný hydromodul k vonkajšej jednotke **Monoblok**

Typ zariadenia Vnútrotný hydromodul	Rozmery jednotky [mm]	Integr. zásobník [L]	Nápanie jednotiek [-/ V / Hz]	Vykur.	Chladienie	Cena za jednotku [Eur]
ERPX-YM9E	800x360x530	-	3/400/50	✓	✓	4 248,-
ERPT20X-YM9E (s 200L zásob.)	1600x680x595	200	3/400/50	✓	✓	6 701,-
ERPT30X-YM9EE (s 300L zásob.)	2050x680x595	300	3/400/50	✓	✓	7 034,-



NOVINKA

Veľké monobloky MEHP-iS-G07



Teplota
vody až
65°C

Nová rada monoblokového tepelného čerpadla s výkonom **od 50kW až po 110kW**. S kaskádovým zapojením je možnosť výkonu **až 880kW**.

- Výkon od 50kW až do 110kW
- Optimalizované pre vysokoefektívne vykurovanie
- Výroba až 65°C vody
- Vďaka odhlučnenému kompresoru a komponentom dosahujú najnižšiu hlučnosť vo svojej triede
- Vykurovanie až do vonkajšej teploty -20°C
- Riešenie Plug & Play: možnosť integrovaných čerpadiel, vyrovnávacej nádrže a pod.



Riadiaci softvér W3000+

Riadiaci softvér W3000+, dostupný so štandardným ovládaním tlačidlami alebo dotykovou obrazovkou (voliteľné), s možnosťou vlastného nastavenia vášho zariadenia prostredníctvom LAN Multi Managera.



Koordinované rozmrazovanie

Funkcia koordinovaného rozmrazovania (Smart coordinated defrost) viacerých jednotiek je patentovou technológiou Mitsubishi Electric. Logika riadenia umožňuje nepretržitú prevádzku počas rozmrazovania.

- Minimalizuje energiu potrebnú pre vykurovanie
- Počas rozmrazovania sa zvyšuje vykurovací výkon systému na maximum
- Minimálny vplyv na teplotu výstupnej vody
- Zvyšuje efektivitu systému



Vysokokvalitné komponenty

Vysoká spoľahlivosť je zaručená robustnou elektronikou a vysokokvalitnými komponentami spolu s vysokou kvalitou výroby. Šumové filtre a DC vyhladzovacie reaktory ako štandardná výbava.

Kaskádové zapojenie

Pomocou montážneho kitu na zapojenie jednotiek do kaskády dokážu jednotky poskytnúť výkon až 880kW. Je možné takto zapojiť až 8 vonkajších jednotiek.



Optimalizovaná pre vykurovanie

Jednotka dokáže vyrábať teplú vodu pre potreby vykurovania a až 65°C vodu pre potreby TUV. Pracuje do vonkajšej teploty až -20°C a má vysokú energetickú efektivitu. Vďaka tomu je výbornou alternatívou k plynovým, alebo iným zdrojom tepla.

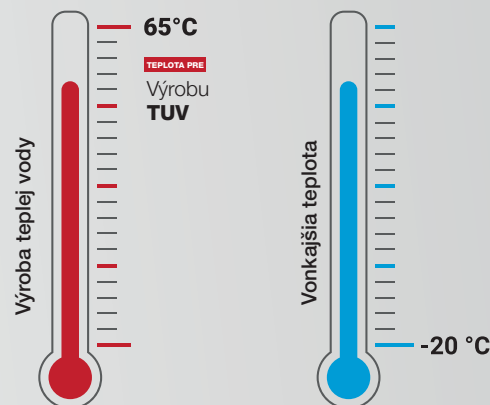

Voliteľné príslušenstvo

Do jednotky je možné na základe požiadavky integrovať ako voliteľné príslušenstvo súpravu čerpadiel alebo vyrovnávaciu nádrž.



Typ zariadenia Vonkajšia multisplitová jednotka	Výkon kúrenie [kW]	Výkon chladenie [kW]	Celková Hlučnosť* [dB(A)]	Rozmery jednotky [mm]	Cena za jednotku [Eur]
MEHP-iS-G07-0051	50,0	48,1	59	2085x1100x2400	41 416,-
MEHP-iS-G07-0061	60,0	53,1	60	2085x1100x2400	42 707,-
MEHP-iS-G07-0071	70,0	60,1	62	2085x1100x2400	45 065,-
MEHP-iS-G07-0082	80,0	68,4	62	2600x1100x2400	52 418,-
MEHP-iS-G07-0092	90,0	74,2	63	2600x1100x2400	54 214,-
MEHP-iS-G07-0102	100,3	86,0	63	3225x1100x2400	59 942,-
MEHP-iS-G07-0112	110,3	94,0	63	3225x1100x2400	61 514,-

*Priemerná hladina akustického tlaku vo vzdialenosti 1 m, jednotka vo voľnom priestore na reflexnom povrchu, nezáväzná hodnota vypočítaná z hladiny akustického výkonu. Potrebné príslušenstvo k chillerom konzultujte so svojím predajcom.

Malé monobloky MEHP-iB-G07

Teplota
vody až
60°C



Riadiaci softvér W3000+

Riadiaci softvér W3000+, dostupný so štandardným ovládaním tlačidlami alebo dotykovou obrazovkou (voliteľné), s možnosťou vlastného nastavenia vášho zariadenia prostredníctvom LAN Multi Managera.



- Výkon od 6,5kW až do 40kW
- Nie je potrebný hydromodul
- Výroba až 60°C vody
- Vykurovanie až do vonkajšej teploty -20°C
- Vysoká efektívnosť aj pri čiastočnom zaťažení
- Možnosť kaskády

Rozsah použitia

MEHP-iB dokáže vyrábať stredne teplú vodu pre sálavé vykurovanie ako aj vodu s teplotou až 60°C pre výrobu TUV. Chladí až do teploty vody -8°C. Operačný rozsah je do vonkajšej teploty -20°C. Tieto parametre robia jednotky flexibilné pre použitie v chladení aj vykurovaní.

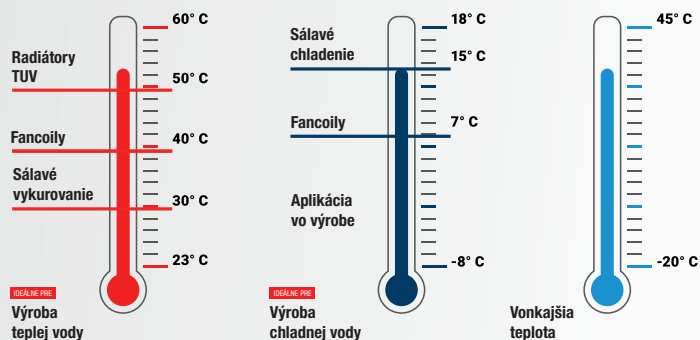

Typ zariadenia Vonkajšia multisplitová jednotka	Výkon kúrenie [kW]	Výkon chladenie [kW]	Celková Hlučnosť* [dB(A)]	Rozmery jednotky [mm]	Cena za jednotku [Eur]
MEHP-iB-G07-07V	6,68	6,25	53	900x370x940	7 976,-
MEHP-iB-G07-09V	8,72	7,77	53	900x420x1240	9 217,-
MEHP-iB-G07-11V	11,20	10,40	54	900x420x1240	10 324,-
MEHP-iB-G07-15V	15,00	13,60	55	900x420x1390	11 732,-
MEHP-iB-G07-15Y	15,20	13,60	55	900x420x1390	12 945,-
MEHP-iB-G07-18Y	17,10	15,70	56	1450x550x1200	14 651,-
MEHP-iB-G07-23Y	23,70	19,80	61	1450x550x1200	18 470,-
MEHP-iB-G07-27Y	27,10	26,00	62	1450x550x1700	20 490,-
MEHP-iB-G07-35Y	34,00	31,10	63	1450x550x1700	22 794,-
MEHP-iB-G07-40Y	40,70	36,00	64	1700x650x1700	26 387,-

*Priemerná hladina akustického tlaku vo vzdialenosti 1 m, jednotka vo voľnom priestore na reflexnom povrchu, nezáväzná hodnota vypočítaná z hladiny akustického výkonu. Potrebné príslušenstvo k chillerom konzultujte so svojím predajcom.

Vysokoteplotné čerpadlo s CO₂

Výroba až 90°C teplej vody

Vysokoteplotné tepelné čerpadlo s chladivom CO₂

Jednotky QAHV pracujú s ekologickým chladivom CO₂, ktoré je šetrné k životnému prostrediu. Majú uzavretý chladivový okruh a z jednotky ide priamo vodné potrubie. Bez potreby inštalácie chladivového potrubia sa tak celá inštalácia zjednodušuje. **Výkon jednotky je 40kW.** Jednotky sú určené na ohrev TUV, nie do kúrenia.

Teplota
vody až
90°C

- Výkon 40kW
- Výroba až 90°C teplej vody s použitím ekologického chladiva CO₂
- Plný výkon až do vonkajšej teploty -3°C
- Štandardne integrované MODbus rozhranie na pripojenie k BMS
- Vysoká efektívnosť prevádzky - COP až 3,65
- Vykurovanie až do vonkajšej teploty -25°C

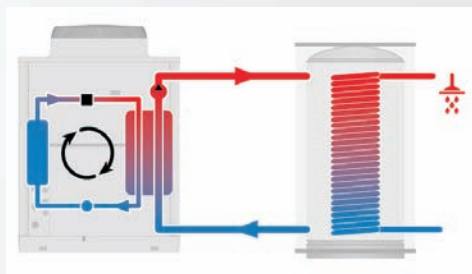

Jedinečná technológia

V tepelných čerpadlách rady QAHV sa používa jedinečný skrutkovito vinutý špirálový výmenník (patent Mitsubishi Electric). Jeho vnútram prúdi voda a v záhyboch jeho vnútorného povrchu prúdi v trojitom potrubí chladivo. Týmto bo dosiahnutý maximálny prenos tepla. Kontinuálne skrutkovité drážky v potrubí zvyšujú efekt turbulencie vody a prispievajú tak k zvýšeniu energetickej efektívnosti. Vďaka najnovšiemu kompresoru s inverterom dokážu tepelné čerpadlá QAHV pracovať s podstatne vyššou sezónnou účinnosťou.

Patentovaný špirálový výmenník

Na maximálny prenos tepla bol špeciálne vyvinutý skrutkovito vinutý špirálový výmenník. Jeho vnútram prúdi voda a chladivo prúdi v troch skrutkovito zatočených potrubíach, odovzdávanie energie je tak omnoho efektívnejšie.

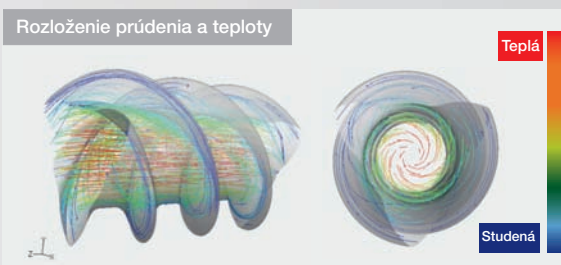
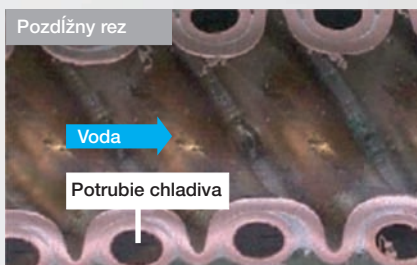
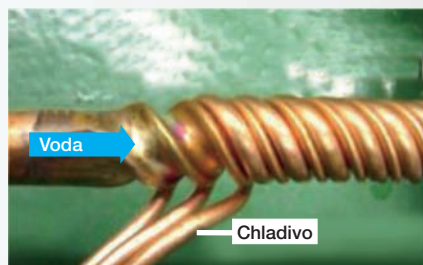

Typ zariadenia	Výkon vyk. [kW]	Max. teplota vyrábanej vody [°C]	Rozmery jednotky [mm]	Nápanie jednotiek [~/ V / Hz]	Hmotnosť [kg]	Cena za jednotku [Eur]
QAHV-N560YA-HPB	40	90	1830x760x1220	3/400/50	400	48 718,-
PAR-W31MAA - ovládač (potrebné príslušenstvo)						443,-
TW-TH016-E - sada čidiel (potrebné príslušenstvo)						925,-



Rekuperácia a čistenie vzduchu

Rezidenčná rekuperácia

VL-250/350/500

Extra tichá prevádzka

Hlučnosť je jedným zo základných parametrov pri výbere rezidenčnej rekuperácie. Extra tichá prevádzka je dosiahnutá vďaka ventilátoru typu Sirocco, ktorý bol vyvinutý firmou Mitsubishi Electric. Pomer medzi prúdením vzduchu a statickým tlakom je optimalizovaný a otáčky ventilátora sú minimalizované, čo vedie k zníženej hlučnosti.



Ventilátor Sirocco

Nový materiál výmenníka tepla

Jednotky VL-CZPVU prichádzajú s novým materiálom tepelného výmenníka na báze polyetylénovej živice. Umožňuje vysokú vlhkosť a teplotu na strane vratného vzduchu : 40°C a až 95% Rh.

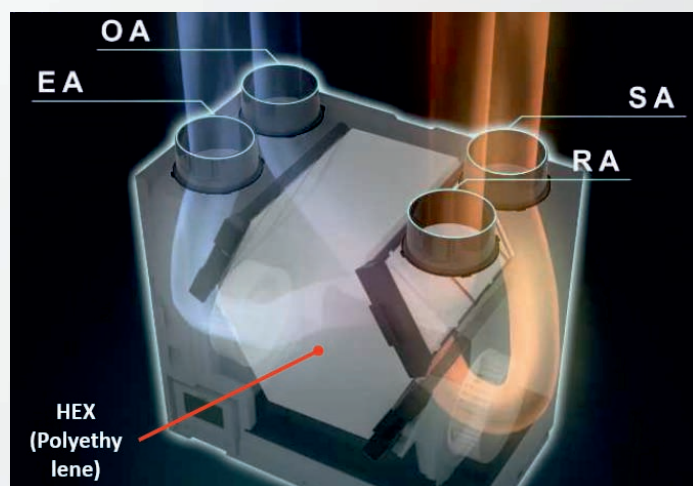

Externá kontrola prúdenia vzduchu

Použitím signálu 0-10V prostredníctvom senzorov vlhkosti alebo senzorov CO₂ môže byť nastavovaný výkon prúdenia vzduchu. Tieto sú napájané priamo na radiaciu dosku rekuperátora - rýchlosť ventilátora sa automaticky zmení na základe požadovaných parametrov - vlhkosť v miestnosti, vydýchaný vzduch a pod.

Vysokoúčinná filtrácia vzduchu

Ako voliteľné príslušenstvo sú k dispozícii filtre typu NOx, ktoré odstraňujú mikro nečistoty vo vzduchu. Do jednotky sa vkladajú jednoduchým spôsobom, bez nutnosti použiť filter box.



* Štandardný filter (G3,G4,M6,PM2.5)

* Voliteľný filter (NOx)

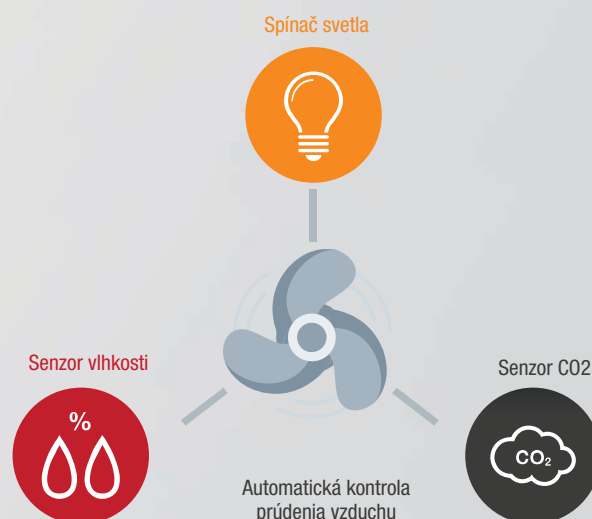

Automatický režim Bypass

Je možné si zvolit manuálne alebo automatické prepínanie medzi režimom "Lossnay ventilácie" (s použitím výmenníka tepla) a režimom "Bypass ventilácie" (bez použitia výmenníka tepla). Keď je v lete vonkajší vzduch chladnejší ako interiérový, jednotka obíde tepelný výmenník a vzduch je vedený priamo do miestnosti.

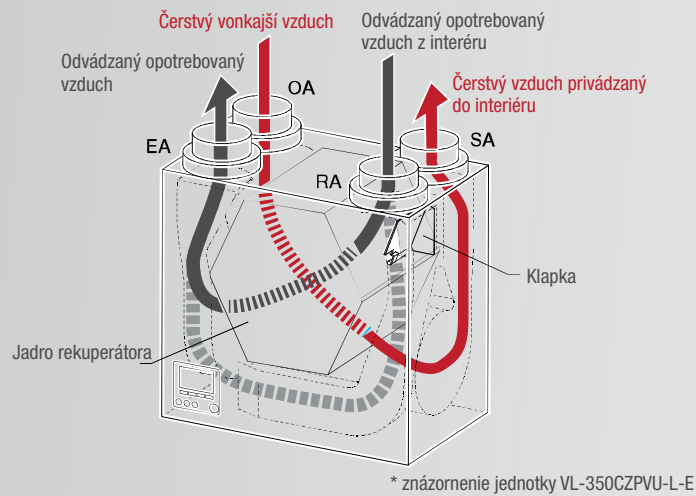

MELcloud pre ovládanie cez Wi-Fi

MELcloud umožňuje rýchle, jednoduché ovládanie a monitoring rekuperátora. Všetko čo potrebujete je Wi-Fi router a mobil, alebo PC pripojený k internetu a samotný adaptér MAC-587. Rekuperácia môže byť ovládaná zároveň s klimatizačnou jednotkou.



Operačný rozsah aj do nízkych teplôt

Operačný rozsah jednotiek VL-CZPVU je až do vonkajšej teploty -15°C. S predohrevom je možná prevádzka až do teploty -25°C.



Variabilné prúdenie vzduchu

Prednastavené hodnoty rýchlosti ventilátora (Rýchlosť 1: 30%, Rýchlosť 2: 50%, Rýchlosť 3: 70%, Rýchlosť 4: 100%) odvodného aj prírodného ventilátora môžu byť nastavené viac flexibilnejšie. Medzi rozsahom 25% a 100% môže byť prúdenie vzduchu nastavené po 1%. Týmto dosiahnete požadované hodnoty prúdenia vzduchu.

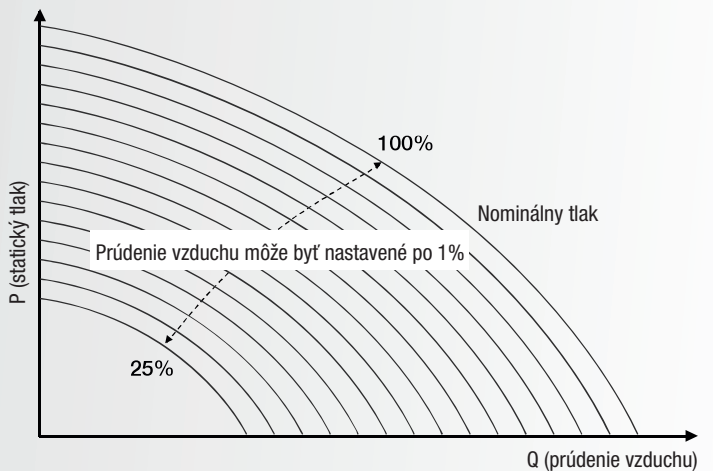

Výkon od 250-500m³/hod

Typ zariadenia	Prietok vzduchu [m ³ /hod]	Externý stat. tlak [Pa]	Rozmery jednotky [mm]	Nápanie jednotiek [~/ V / Hz]	Hmotnosť [kg]
VL-250CZPVU-R/L-E	75/125/175/ 250	14/38/74/150	565x595x356	1/230/50	26
VL-350CZPVU-R/L-E	96/160/224/ 320	14/38/74/150	623x658x432	1/230/50	32
VL-500CZPVU-R/L-E	150/250/350/ 500	14/38/74/150	725x556x632	1/230/50	44

MAC-587IF - Wi-Fi adaptér

Cena za jednotku [Eur]
2 670,-
3 205,-
3 898,-
104,-



Potrubná rekuperácia

Lossnay LGH RVX



Entalpický výmenník

- Štandardne k dispozícii možnosť pripojenia čidla na CO₂ k základnej doske jednotky.

- **Entalpický výmenník** - prenáša vlhkosť vzduchu

Prívodné a odvodné kanály sú oddelené tak, aby

- nedochádzalo k zmiešavaniu privádzaného a odvádzaného vzduchu.

Ideálne je využitie tzv. voľného chladenia, keď v noci

- dochádza k ochladzovaniu výmenníka nízkou teplotou vonkajšieho vzduchu. Využitím tejto vlastnosti sa dá ešte znížiť spotreba energie klimatizačného zariadenia.

- Nový motor ventilátora minimalizuje náklady na prevádzku.

- Minimálne nároky na údržbu.

- Ľahko vymeniteľný filter.

- Pomocou novej riadiacej jednotky sa dá Lossnay pripojiť ku klimatizačným jednotkám série Mr.Slim a k systémom City Multi.

- Nástenný ovládač s týždenným časovačom

- Nepotrebuje odvod kondenzu

Štruktúra papierového krížového tepelného výmenníka

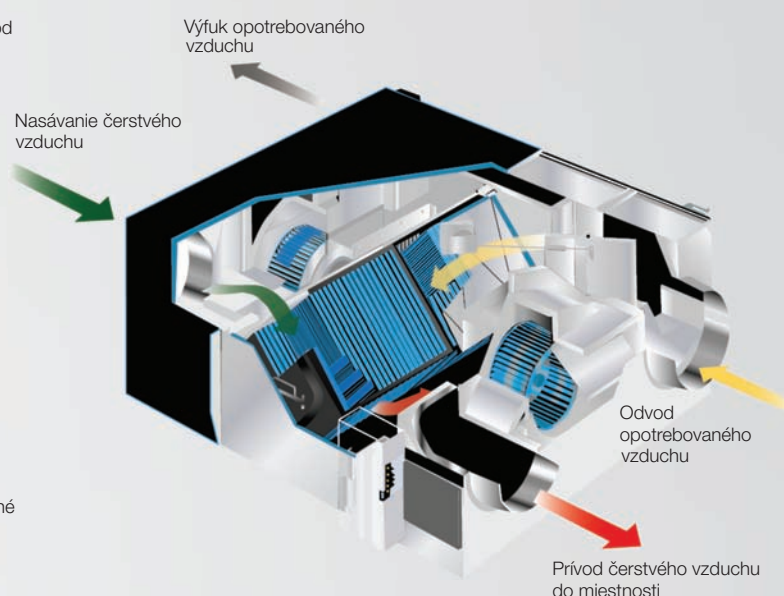
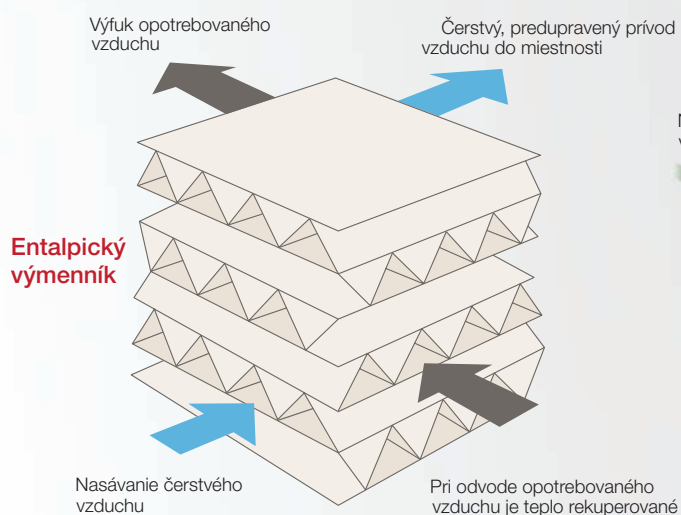

Nový ovládač so zobrazením hodnoty CO₂ v miestnosti

Rada Lossnay jednotiek prichádza s novým moderným podsvieteným ovládačom PZ-62DR, ktorý okrem iného ponúka aj možnosť týždenného časovača a **zobrazenie hodnoty CO₂ v miestnosti** (potrebný CO₂ senzor)



Znížené náklady na prevádzku

Nový motor ventilátora umožňuje ešte väčšiu úsporu nákladov a umožňuje nastaviť vzduchový objem plynulo v 4 krokoch: 25%, 50%, 75%, 100%. Priemerná ročná úspora systému je okolo 60%.

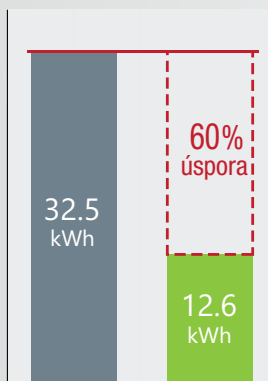

Možnosť použitia CO₂ senzoru

Riadiaca doska novej Lossnay RVX jednotky ponúka flexibilnejšiu možnosť externého riadenia. Ponúka možnosť zapojenia externého senzoru CO₂ a možnosť kontroly otáčok ventilátora v závislosti od znečistenia vzduchu.

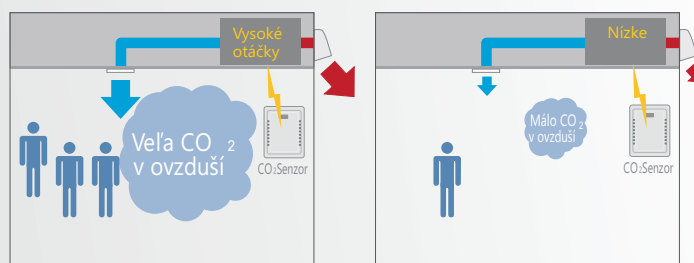

Príklad s použitím CO₂ senzoru pri vetraní miestnosti

Rekuperačné jednotky - výkon od 150-2500m³/hod Kanálové

- Výborný pomer cena / výkon
- Štandardne možnosť pripojenia CO₂ čidla
- Automatické vetranie
- Minimálne nároky na údržbu
- Možnosť pripojiť ku klimatizačnej jednotke
- Nové motory ventilátorov s inverterovou technológiou
- Vstup 0-10V pre externé riadenie množstva privádzaného vzduchu
- Nepotrebuje odvod kondenzátu

Typ zariadenia	Prietok vzduchu [m ³ /hod]	Hlučnosť jednotky [dB(A)]	Rozmery jednotky [mm]	Cena jednotková [Eur]
LGH-15RVX3	38/75/113/150	17/18/22/27	780x610x289	1 022,-
LGH-25RVX3	63/125/188/250	17/19,5/25/30,5	780x735x289	1 384,-
LGH-35RVX3	88/175/263/350	17/19/24,5/30,5	888x874x331	1 857,-
LGH-50RVX3	125/250/375/500	17/21/27/35	888x1016x331	2 157,-
LGH-65RVX3	163/325/488/650	17,5/24/31,5/37	908x954x404	3 313,-
LGH-80RVX3	200/400/600/800	18/25/33,5/39	1144x1004x404	3 509,-
LGH-100RVX3	250/500/750/1000	18,5/27/35/40	1144x1231x404	3 819,-
LGH-160RVX3	400/800/1200/1600	18/26/35/41	1144x1004x808	7 122,-
LGH-200RVX3	500/1000/1500/2000	18/27,5/36/41,5	1144x1231x808	7 916,-



Kanálové - kompaktné / o 38% menšia výška

LGH-150RVXT3	400/800/1200/1600	19,5/26/33/38	2100x1600x500	8 837,-
LGH-200RVXT3	500/1000/1500/2000	21/28/35/40	2100x1600x500	9 825,-
LGH-250RVXT3	625/1250/1875/2500	23/31,5/38/44	2100x1600x500	12 235,-

Voliteľné príslušenstvo pre jednotky LGH RVX/RVXT

PZ-62DR - nástenný ovládač pre jednotky LGH-RVX3/RVXT3	318,-
PZ-70CSB-E - zabudovateľné čidlo CO ₂	725,-
PZ-70CSW - nástenné priestorové čidlo CO ₂	833,-
MAC-587IF - Wi-Fi adaptér	104,-



Potrubná rekuperácia

Lossnay LGH RVS Senzibilná rekuperácia

Potrubná rekuperácia na prívod čerstvého vzduchu s tepelnou rekuperáciou. Vhodná aj do vlhkého prostredia.

Sofistikované riešenie odvodu kondenzátu

Jednotka je v priestore odvodu kondenzátu vybavená špeciálnou ochranou proti nasávaní vody pri negatívnom tlaku jednotky. Nie je potrebná žiadna ďalšia úprava jednotky.

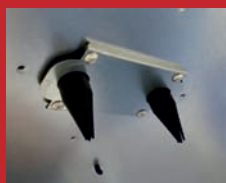

Jednoduché čistenie

V prípade potreby sa dá jadro rekuperačnej jednotky ľahko vytiahnuť. Je umývateľný vodou.



Čidlo CO₂

Je možné pripojiť čidlo CO₂, ktoré sleduje mieru znečistenia ovzdušia. Následne je možné nastaviť výkon ventilátorov podľa presných užívateľských požiadaviek až v 16 krokoch. Čidlo môže byť externé (PZ-70CSW), alebo zabudované priamo v jednotke (PZ-70CSB). Hodnota CO₂ sa zobrazuje na ovládači.



Potrubné jednotky senzibilné

Typ zariadenia	Prietok vzduchu [m ³ /hod]	Hlučnosť jednotky [dB(A)]	Rozmery jednotky [mm]	Cena jednotková [Eur]
LGH-50RVS	125/250/375/500	18/22/27/33	974x976x465	3 160,-
LGH-80RVS	200/400/600/800	18/25/30/36	1185x997x465	4 903,-
LGH-100RVS	250/500/750/1000	18/24/32/37	1185x1224x465	5 335,-
PZ-70CSB-E - zabudovateľné čidlo CO ₂				725,-
PZ-70CSW - nástenné priestorové čidlo CO ₂				833,-
PZ-62DR - nástenný ovládač				318,-



Nástenná rekuperácia

Lossnay VL-50/80



Rezidenčná nástenná rekuperácia, ktorá sa vyznačuje tichou prevádzkou. Jednotky sú určené pre jednu miestnosť. Veľmi jednoduchá inštalácia.

- Špeciálny entalpický výmenník tepla
- Bez nutnosti odvodu kondenzátu
- Veľmi nízka spotreba energie
- V balení komplet príslušenstvo
- Výborný pomer cena / výkon

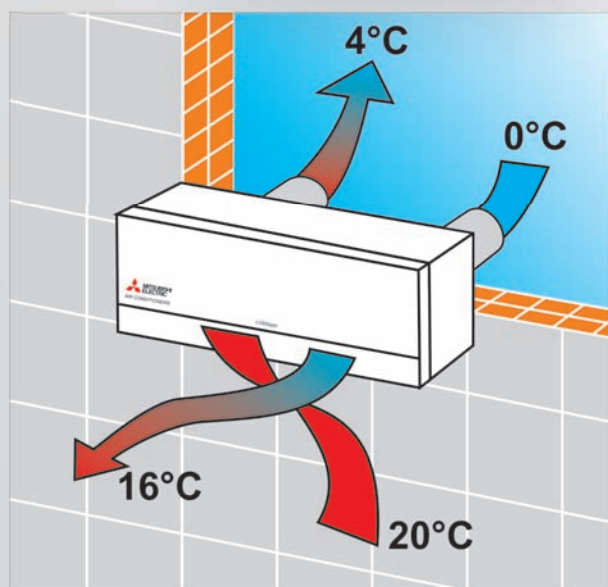

Výmenník
Patentovaný entalpický výmenník

Ventilátor
Súčasný prívod a odvod vzduchu

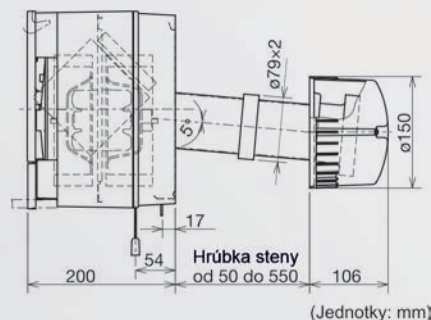

Rekuperáčne nástenné jednotky - výkon od 50-100m³/hod

- Výkon 54m³/hod a 108m³/hod
- Veľmi tichá prevádzka
- Rovnaký výmenník ako pri LGH jednotkách
- Jednoduchá a rýchla inštalácia
- Nepotrebuje odvod kondenzátu
- Moderný dizajn

Typ zariadenia	Prietok vzduchu [m ³ /hod]	Hlučnosť jednotky [dB(A)]	Rozmery jednotky [mm]	Cena jednotková [Eur]
VL-50S2 - s tiahlom	17/54	15,5/37,5	522x168x245	528,-
VL-50ES2 - externý vypínač	17/54	15,5/37,5	522x168x245	528,-
VL-50SR2 - IR ovládanie	17/54	15,5/37,5	522x168x245	528,-
VL-80U5-E - s tiahlom	49/80	26/37,0	620x200x265	598,-
VL-80EU5-E - externý vypínač	49/80	26/37,0	620x200x265	598,-

Čistička vzduchu MA-EW85R-E

Čistička vzduchu MA-EW85R-E je ideálna pre použitie v domácnostiach. Prostredníctvom funkcie Smart Search usmerňuje prúd vzduchu do priestoru v miestnosti, ktorý vykazuje najvyšší stupeň znečistenia. Integrovaná samočistiaca funkcia zaručuje dlhú dobu prevádzky bez nutnosti údržby.

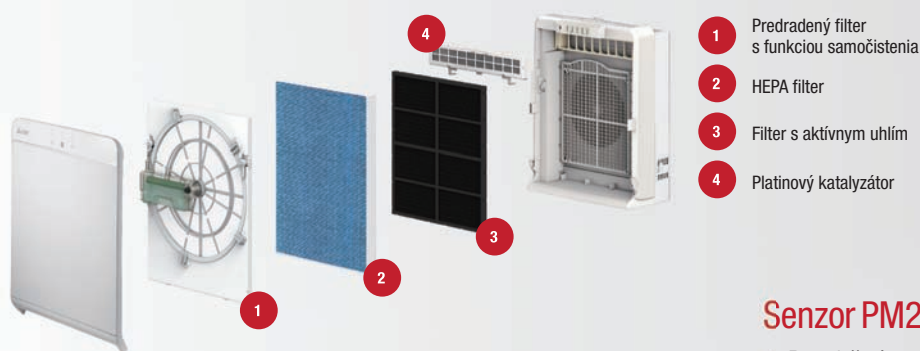

- 1 Predradený filter s funkciou samočistenia
- 2 HEPA filter
- 3 Filter s aktívnym uhlím
- 4 Platínový katalyzátor

Senzor PM2,5 a integrovaný HEPA filter

- Detekčný systém PM2,5 s vysokovýkonným senzorom prachu.
- Regulácia čistoty vzduchu prostredníctvom detekcie častíc menších ako 0,5 μm .

Odolný čelný panel z ušľachtilej ocele

- Prehľadný riadiaci panel
- Ovládanie je umiestnené na hornej strane prístroja - všetko je ľahko prístupné

Predradený filter s funkciou samočistenia

- Automatické čistenie odstraňuje prach a zabraňuje upchatiu hlavného filtra
- Zariadenie je konštruované na dlhodobú prevádzku

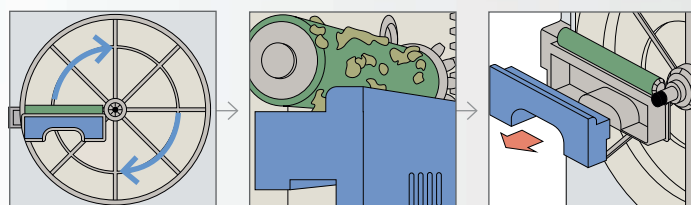

Predradený filter rotuje

Čistiaci kartáč odstraňuje prach

Raz za niekoľko mesiacov odstránite zozbierané nečistoty

Funkcia Smart Search

Funkcia inteligentného vyhľadávania Smart Search detekuje kontaminovaný priestor. Vďaka pohybovým lamelám je prúd vzduchu možné vyfukovať do piatich smerov. Týmto spôsobom je možné vyčistiť akýkoľvek priestor.

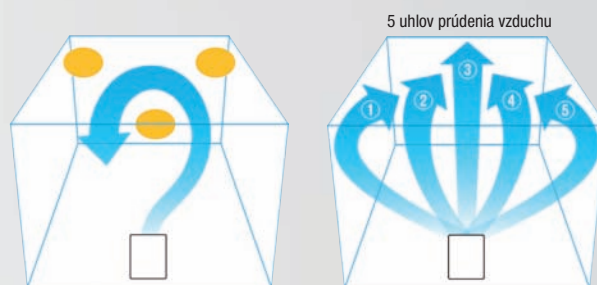

Predchádzajúce používanie prúdenia vzduchu vytvárajúce mýty uhol

Vyhľadáva znečistené oblasti a automaticky mení prúdenie vzduchu nastavením lamiel doľava a doprava v 5 uhloch. Vytvára komfortný prúd vzduchu v miestnosti a rýchlo odstraňuje nečistoty.

Typ zariadenia	Prietok vzduchu [m ³ /hod]	Miera čistenia vzduchu (CADR) [m ³ /hod]	Rozmery jednotky [mm]	Náпряжение jednotiek [~/V / Hz]	Hmotnosť [kg]	Cena za jednotku [Eur]
MA-EW85S-E	102/150/204/306/510	508	425x244x547	1/230/50	9,9	691,-*

* podľa inej rabatovej kategórii

Čistička vzduchu

MA-E100R-E



Integrovaný HEPA filter

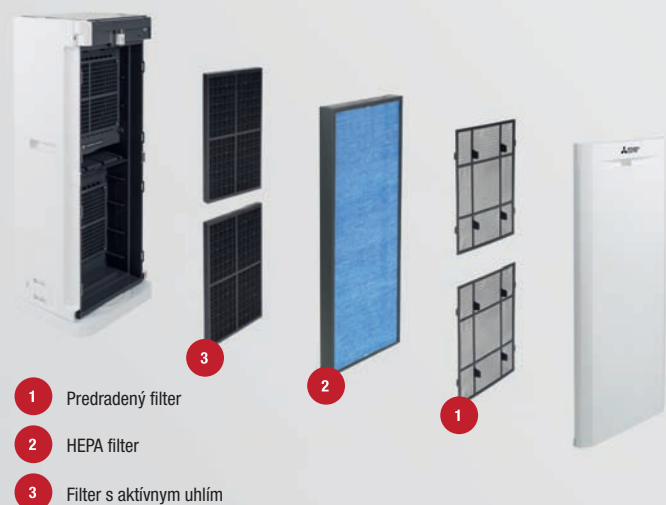

Inteligentná funkcia MA-E100R-E ponúka obzvlášť spoľahlivé čistenie vzduchu v ordináciach lekárov, reštauráciach, alebo učebniach. I-see senzor detekuje prítomnosť osôb a prúd vzduchu smeruje do príslušných oblastí v miestnosti.

I-see senzor analyzuje priestor a detekuje prítomnosť osôb

I-see senzor rozdeľuje monitorovaný priestor na raster so 752 časťami (8 zvislých x 94 vodorovných polí). Pokiaľ I-see senzor rozpozná prítomnosť osoby, prúd vzduchu sa nastaví príslušným smerom. Po stlačení spúšťacieho tlačidla senzor prehľadá miestnosť v šírke 150°. Na základe teploty a pohybu je schopný rozpoznať osoby.

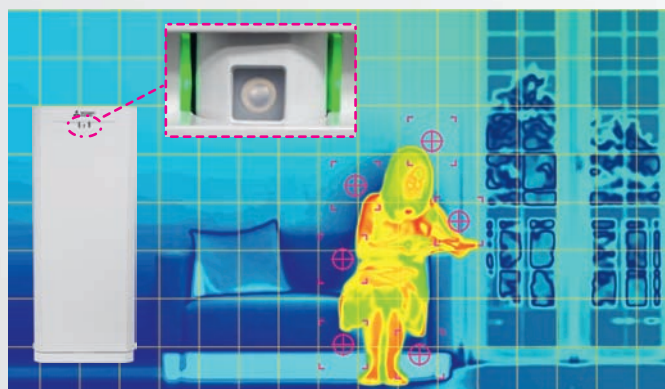

Možnosť otočenia o 90° a senzor PM2,5

- Detekčný systém PM2,5 s vysokovýkonným senzorom prachu.
- Regulácia čistoty vzduchu prostredníctvom detekcie častíc menších ako 0,5 µm.
- Vďaka krytu s možnosťou otočenia o 90° dosiahne do všetkých priestorov v miestnosti.



Natáčanie až o 90°

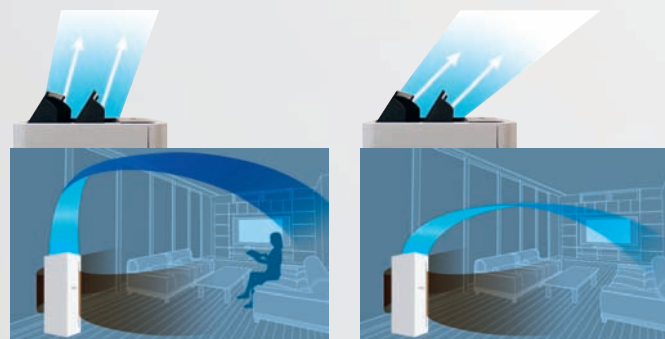

Pokiaľ I-see senzor rozpozná osobu, nasmeruje prúd vzduchu na ňu.

Ak I-see senzor nelokalizuje v priestore osobu, prúd vzduchu obehne celý priestor.

Typ zariadenia	Prietok vzduchu [m ³ /hod]	Miera čistenia vzduchu (CADR) [m ³ /hod]	Rozmery jednotky [mm]	Nápanie jednotiek [-/ V / Hz]	Hmotnosť [kg]
MA-E100R-E	84/300/500	612	320x270x800	1/230/50	13,4

Cena za jednotku [Eur]

1 139,-*

* podľa inej rabatovej kategórie



Ďalšie
technológie

VRF

Priame chladenie



Ideálne riešenie pre veľké budovy

Zoznámte sa s ideálnym riešením klimatizácie pre veľké budovy. Od administratívnych budov až po nákupné centrá, City Multi VRF sa môže pochváliť špičkovými hodnotami energetickej účinnosti. Vďaka širokému výkonovému rozsahu vonkajších jednotiek City Multi a veľkému výberu vnútorných jednotiek ponúkajú systémy veľkú flexibilitu pri plánovaní a dizajne. Výkony vonkajších jednotiek sú od 12,5kW až po 150kW.

R2-séria alebo Y-séria

Zatiaľ čo séria R2 môže vykurovať jednu miestnosť a súčasne chladíť druhú, séria Y sa dá použiť na vykurovanie alebo chladenie budov podľa potreby.

R2-séria

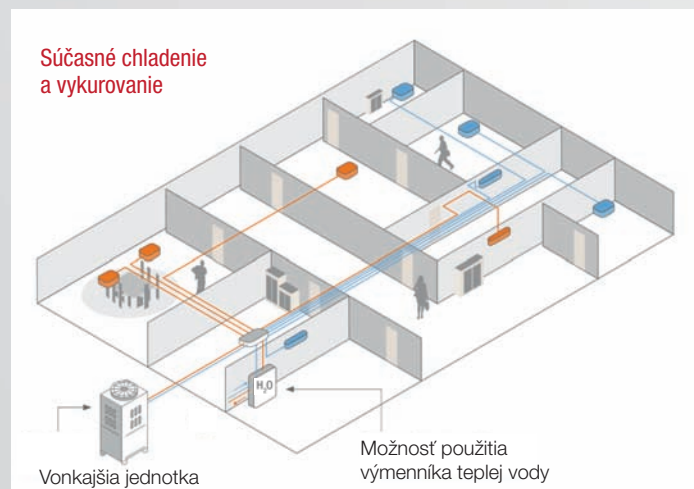

Y-séria

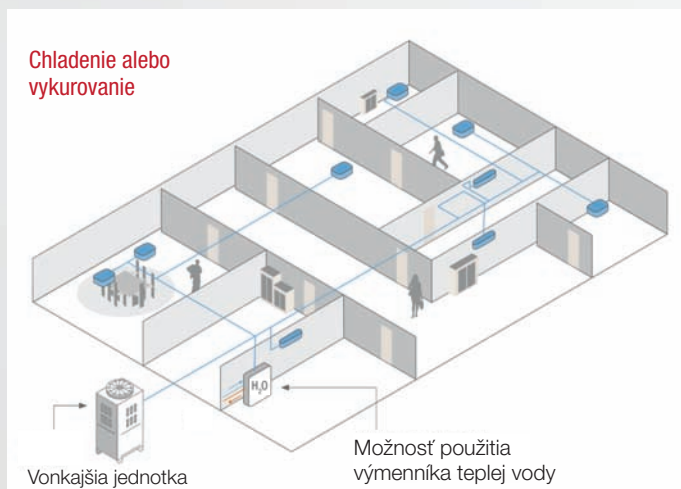

Široký výber vnútorných jednotiek



Viac informácií u dodávateľa

HVRF

Prvý 2-trubkový hybridný VRF systém s chladivom R32

R32 | HybridVRF

Technológia pre budovy s budúcnosťou - žiadne chladiivo v obytných miestnostiach

Hybridná technológia VRF bola vyvinutá špeciálne pre uspokojenie požiadaviek modernej architektúry s vysokými nárokmi na efektivitu a komfort. Ponúka riešenie, ktoré je nielen do budúcnosti udržateľné so zreteľom k rôznym sprísňujúcim sa predpisom a normám, ale navyše otvára nové možnosti pre ľahké a modulare plánovanie vodných systémov. Vďaka týmto výhodám je možné realizovať systém pre súčasné vykurovanie, chladenie a zásobovanie teplou vodou kompletne na báze obnoviteľných zdrojov energie v rámci jedného systému – inovatívne a flexibilne.

Zaistenie bezpečnej a spoľahlivej prevádzky

V hybridnom rozdeľovači chladiwa sa energia odovzdáva do vody a prostredníctvom vodného systému sa potom distribuuje do vnútorných jednotiek. Týmto spôsobom môžete realizovať projekty, pri ktorých je potrebné kvôli prísnej legislatíve udržiavať čo najmenšie množstvo chladiwa.



Menej spojov vďaka 2-trubkovému vedeniu

Návrhy a inštalácie 2-trubkových systémov sú oveľa flexibilnejšie, a tým aj jednoduchšie ako u chladiacich jednotiek s prídavným zdrojom tepla a štyrmi potrubiami. Hybridný systém City Multi napríklad nevyžaduje žiadne dodatočné čerpadlá, zásobníky a ventily. Systém 2-trubkových rozvodov vyžaduje oveľa menej spojov, čo výrazne znižuje pravdepodobnosť netesností. Vďaka tomu je systém oveľa spoľahlivejší a vyžaduje menej údržby.

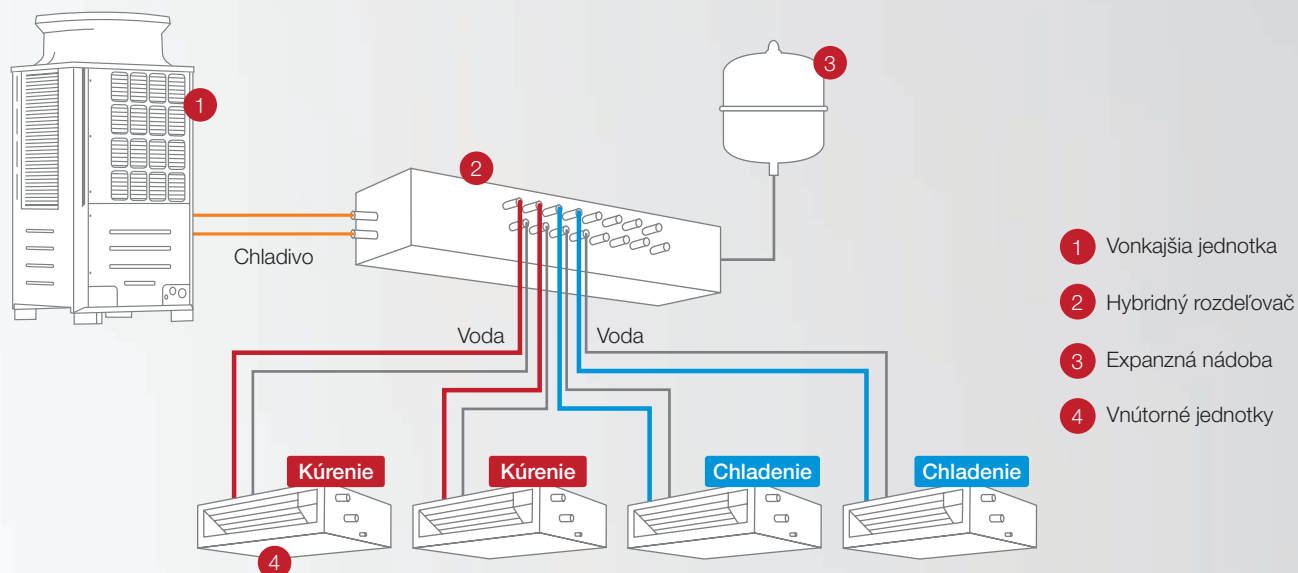

Srdce systému - hybridný rozdeľovač chladiva

Hybridný rozdeľovač chladiva umožňuje prepojenie vonkajšej jednotky s vnútornými a taktiež výmenu energie medzi chladivovým okruhom vo vonkajšej jednotke a vodným okruhom. Obsahuje doskové výmenníky, čerpadlá, systém ventilov a prepojenia.

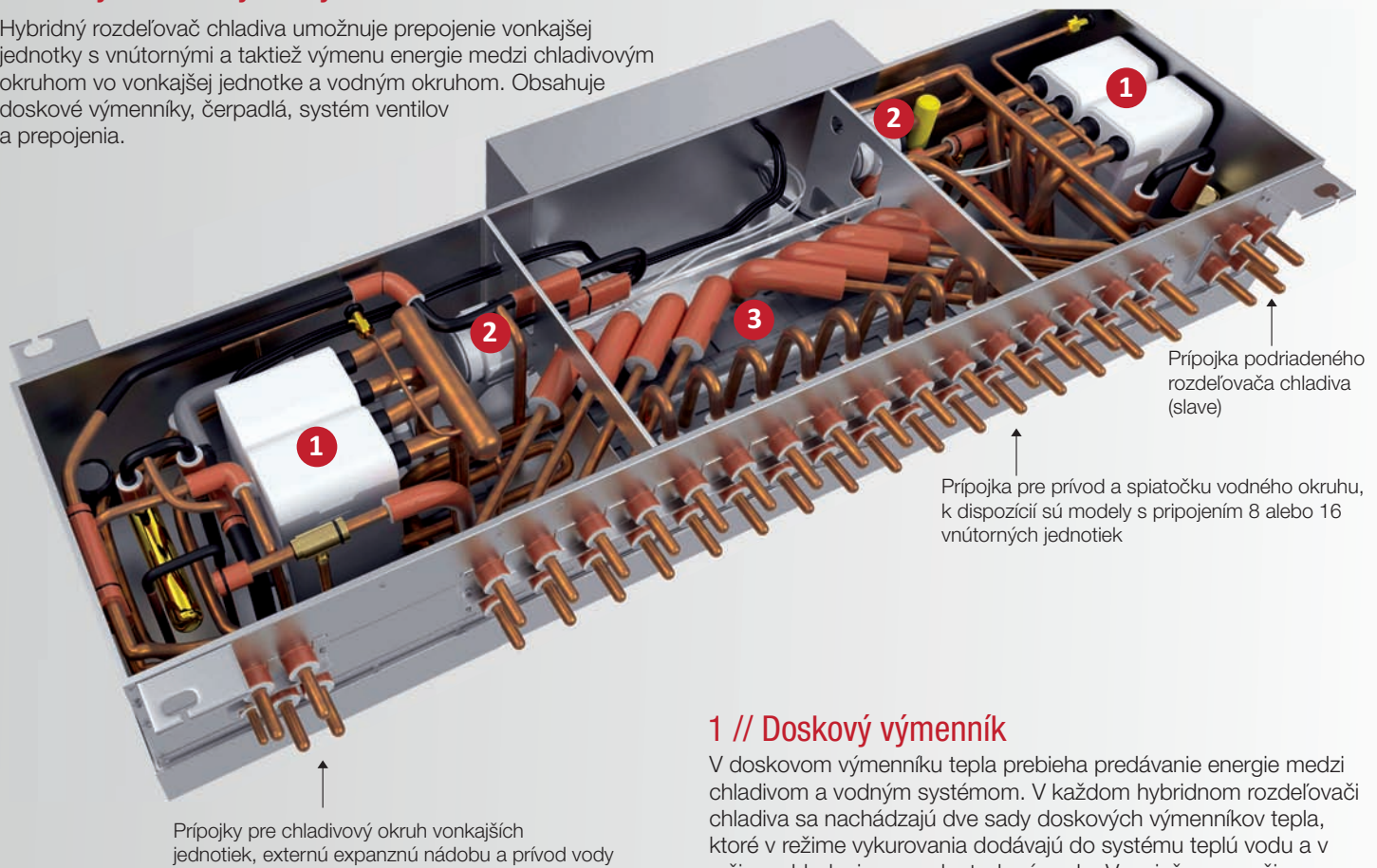

1 // Doskový výmenník

V doskovom výmenníku tepla prebieha predávanie energie medzi chladivom a vodným systémom. V každom hybridnom rozdeľovači chladiva sa nachádzajú dve sady doskových výmenníkov tepla, ktoré v režime vykurovania dodávajú do systému teplú vodu a v režime chladenia naopak studenú vodu. V zmiešanom režime preberá jeden výmenník funkciu ohrievania a druhý výmenník ochladzovaciu funkciu.

Inteligentná regulácia

Hybridné systémy VRF ide regulovať pomocou všetkých riadiacich systémov Mitsubishi Electric. Môžete ich ovládať intuitívne pomocou tlačidlových ovládačov, dotykovej obrazovky, z plochy systému Windows, a to buď lokálne alebo cez rozhranie centrálného ovládača. Je možné ich napojiť aj na centrálny systém riadenia budov, inteligentné riadenie alebo implementovať ich do efektívnej správy energie.



2 // Čerpadlá

Dve invertné riadené čerpadlá privádzajú ochladenú alebo ohriatu vodu do pripojených fancoilových vnútorných jednotiek. Privádzané množstvo vody sa prostredníctvom premenlivých otáčok čerpadla neustále prispôbuje aktuálnej potrebe.

3 // Ventilový blok

V hybridnom rozdeľovači chladiva sa nachádza blok ventilov. Ten sa stará o to, aby každá vnútorná jednotka bola na základe individuálnej potreby zásobovaná zodpovedajúcim množstvom teplej alebo studenej vody.

Pripojiteľné Fancoilové vnútorné jednotky



Parapetné neoplaštené PFFY-WP

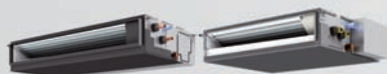

Kanálové kompaktné PEFY-WP VMS

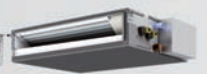

Kanálové štandard PEFY-WP VMS



Kazetové kompaktné PLFY-WP VFM



Kazetové štandard PLFY-WP VEM



Nastenné jednotky PKFY WL VLM

Climaveneta

Vysokošpecializované riešenia pre širokú škálu požiadaviek na chladenie a klimatizáciu



CRHV - vysokovýkonné tepelné čerpadlo zem-voda

V novom vysokovýkonnom tepelnom čerpadle **zem-voda (voda-voda)** s názvom CRHV je použitá rovnaká technológia ako vo vonkajších jednotkách ZUBADAN CITY MULTI určených pre chladné regióny. Táto technológia priameho vstrekovania chladiva zabezpečuje vysoký vykurovací výkon aj pri nízkych vonkajších teplotách. Vďaka tejto technológii a najnovšiemu vysokoefektívnemu kompresoru **je možné vyrábať vodu s teplotou až 65°C.**

60kW

Tepelné čerpadlo zem-voda

Teplota vody až 65°C

Vhodné pre hotely, nemocnice, rezidenčné a administratívne budovy

Funkcia zálohovania a striedania



Produkty od spoločnosti Climaveneta



S produktami spoločnosti Climaveneta - značky Mitsubishi Electric Group vám tiež ponúkame širokú škálu chladiacich a vykurovacích technológií, ako aj vysoko špecializované riešenia pre širokú škálu požiadaviek na chladenie a klimatizáciu. Bližšie technické a cenové informácie Vám radi poskytneme na vyžiadanie.

4,0kW - 4500kW

Najvyššia energetická efektívnosť

Rekuperácia energie

Tichý nočný režim jednotiek

Možnosť pripojenia cez internet prostredníctvom WLAN



PRÍSLUŠENSTVO KU KLIMATIZÁCIAM

Príslušenstvo Názov	Popis príslušenstva	Cena jednotková [Eur]
ME-AC-MBS1	Modbus adaptér	471,-
ME-AC-KNX-1	KNX adaptér	597,-
ME-AC-BAC-1	BACnet adaptér	695,-
MAC-587IF	Wi-Fi adaptér	104,-
MAC-334IF	Adaptér na externé ovládanie a pripojenie k M-NET a pripojenie PAR-41	254,-
MAC-497IF	Modul na pripojenie nástenného ovl. PAR-41 k jednotkám typu M-séria	284,-
PAC-SF1ME	3D i-see senzor pre jednotky SLZ-M	150,-
MAC-100FT-E	Externý Plasma Quad filter	158,-
PAR-41MAA	Nástenný ovládač	217,-



PRÍSLUŠENSTVO K TEPELNÝM ČERPADLÁM

Príslušenstvo Názov	Popis príslušenstva	Cena jednotková [Eur]
PAR-WT60 + PAR-WR61	Bezdrôtový ovládač k tepelnému čerpadlu, tvorí ho sada vysielač + prijímač	345,-
PAC-IF071B-E	Regulácia pre riadenie kaskády tepelných čerpadiel generácie D	1 938,-
PAC-IF081B-E	Regulácia pre riadenie kaskády tepelných čerpadiel generácie E	2 243,-
Procon A1M	Prevodník na pripojenie k Modbus	303,-
MAC-587IF	Wi-Fi adaptér. Služi na ovládanie tepelného čerpadla cez mobil, PC	104,-
E-monitoring tool	Nástroj na monitorovanie systému ATW	303,-
Výhr. kábel CSC1,5	Výhrevný kábel na odvod kondenzu, 1,5m / 60W /230V	37,-
Výhr. kábel CSC2	Výhrevný kábel na odvod kondenzu, 2m / 80W /230V	44,-
Výhr. kábel CSC3	Výhrevný kábel na odvod kondenzu, 3m / 120W /230V	53,-
Výhr. kábel CSC4	Výhrevný kábel na odvod kondenzu, 4m / 160W /230V	64,-
Výhr. kábel CSC5	Výhrevný kábel na odvod kondenzu, 5m / 200W /230V	73,-
Konzola L600	Nástenná konzola, RAL7044, dĺžka 600mm	122,-
Konzola L700	Nástenná konzola, RAL7044, dĺžka 700mm	122,-
Konzola stojanová	Stojanová konzola, RAL7044, výška 300mm (pre jednotky VHA/YHA)	298,-
Konzola stojanová veľká	Stojanová konzola, RAL7044, výška 300mm (pre jednotky VAA/YAA)	309,-
Konzola stojanová malá	Stojanová konzola, RAL7044, výška 300mm (pre jednotky SUZ-SWM)	288,-
PAC-TH011TK2-E	Čidlo TUV pre Ecodan	45,-
PAC-TH011-E	Čidlo pre zónovú reguláciu, balenie obsahuje 2ks čidiel	78,-
PAC-TZ02	Kit pre 2-zónovú reguláciu	1 708,-
PAC-SG61DS	Usmernenie odvodu kondenzátu do jedného miesta	27,-



PRÍSLUŠENSTVO K REKUPERÁCIAM

Príslušenstvo Názov	Popis príslušenstva	Cena jednotková [Eur]
P-100HF5	Vysokoefektívny filter pre jednotky VL-100	81,-
P-50HF2-E	Vysokoefektívny filter pre jednotky VL-50	168,-
P-100P-E	Predlžovacie potrubie pre VL-100 (280mm)	59,-
P-100PJ-E	Spojka predlžovacieho potrubia P-100P-E	27,-
P-50P-E	Predlžovacie potrubie pre VL-50 (330mm)	17,-
P-50PJ-E	Spojka predlžovacieho potrubia P-50P-E	22,-
MAC-587IF	Wi-Fi adaptér	104,-
Procon A1M	Prevodník na pripojenie k Modbus	303,-







Čo prináša MEQ pre Vás?

Mitsubishi Electric Quality, alebo v skratke MEQ, znamená mnoho vecí. Označuje 70 rokov skúseností v technológii, dizajne a vo výrobe. Reprezentuje najvyššie štandardy komfortu, efektivity a životnosti. Jednoducho, sú to najlepšie klimatizácie v dnešnej dobe, aké si môžete kúpiť.



Certificate
Number
49385



Certificate
Number
EC97J1227

CS MTRADE



Distribútor pre Slovensko
www.csmtrade.eu